



Ocean® Skimmer M5 De Luxe

für Folien-, Fertig- und Beton/Fliesenbecken, mit Korb, Flanschset, Skim Vac, Platte d32/38, Blende, M5 Gewindeeinsätze A4 (SS316), Schraubenset, Dichtungen, Reduktionen 2"/1½" und Überlaufanschluss d50. Inklusive Ausnehmung für Niveausensor. Empfohlener Durchfluss 8 m³/h. Je 25 m² Wasseroberfläche wird ein Skimmer empfohlen. Niveausensor und Schutzgitter nicht im Lieferumfang enthalten.

Produkt	B-kg	VE	Art.-Nr.	Preis €
Skimmer Ocean® De Luxe M5 Edelstahleinsätze A4 ABS weiss Doppellippendichtung Ocean-Einzelverpackung	2.33	1.00	170560A	207.93



Ocean® Skimmer M5 De Luxe (quadratischer Kragen)

für Folien-, Fertig- und Beton/Fliesenbecken, mit quadratischem Kragen, Korb, Flanschset, Skim Vac, Platte d32/38, Blende, M5 Gewindeeinsätze A4 (SS316), Schraubenset, Doppellippendichtungen, Reduktionen 2"/1½" und Überlaufanschluss d50. Inklusive Ausnehmung für Niveausensor. Empfohlener Durchfluss 8 m³/h. Je 25 m² Wasseroberfläche wird ein Skimmer empfohlen.

Produkt	B-kg	VE	Art.-Nr.	Preis €
Skimmer Ocean® De Luxe M5, Edelstahleinsätze A4 ABS weiss mit Klebedichtung, mit quadratischem Kragen	2.60	1.00	7300206	279.96

Symbolbild



Ocean® Skimmer PT De Luxe

für Folien-, Fertig- und Beton/Fliesenbecken, mit Korb, Flanschset, Skim Vac, Platte d32/38, Blende, PT Schraubenset selbstschneidend, Dichtungen, Reduktionen 2"/1½" und Überlaufanschluss d50. Inklusive Ausnehmung für Niveausensor. Empfohlener Durchfluss 8 m³/h. Je 25 m² Wasseroberfläche wird ein Skimmer empfohlen.

Produkt	B-kg	VE	Art.-Nr.	Preis €
Skimmer Ocean® De Luxe PT ABS weiß Doppellippendichtung Ocean-Einzelverpackung	2.33	1.00	170542A	154.47
Skimmer Ocean® De Luxe PT ABS grau Doppellippendichtung Ocean-Einzelverpackung	2.45	1.00	170967	210.00
Skimmer Ocean® De Luxe PT ABS schwarz Doppellippendichtung Ocean-Einzelverpackung	2.41	1.00	170598A	210.00



Niveausteuerng NC01

steckerfertig, mit Zeitverzögerung (von 2-135 Sek. einstellbar), inkl. Schwimmerschalter für den einfachen Einbau in die höhenverstellbare Halterung für den Schwimmerschalter im Ocean® Skimmer De Luxe M5 und PT.

Produkt	B-kg	VE	Art.-Nr.	Preis €
Niveausteuerng NC01				
Niveau-Set NC01 mit Magnetventil, 230VAC	1.30	1.00	130293	986.94
Ersatzteile				
Minischwimmerschalter 5m Anschlusskabel	0.01	1.00	31150	256.52
Minischwimmerschalter 15m Anschlusskabel	0.40	1.00	31152	335.08
2/2-Wege Magnetventil 24VDC NBR, G 1/2", IP65, stromlos geschlossen	0.44	1.00	50631	436.85

Weitere Niveausteuerngen finden Sie im Kapitel Steuerungen.



HINWEIS

Alle Abmessungen und Einbauanleitungen finden Sie unter shop.peraqua.com



Ocean® Schutzgitter

ABS Schutzgitter zum (nachträglichen) Einbau in den Ocean® Skimmer De Luxe M5/PT, um die Schwimmerschalter der Niveausteuernung NCO1 vor Laub und groben Verunreinigungen im Wasser zu schützen, einfacher werkzeugfreier Einbau.

Produkt	B-kg	VE	Art.-Nr.	Preis €
Schutzgitter für Ocean® Skimmer De Luxe ABS weiss	0.02	1.00	150430	11.48



Ocean® Skimmerverlängerung M5 De Luxe

zur optimalen Frontverlängerung des Skimmers Ocean® De Luxe M5 (Art.-Nr. 170560A, 7300206), 25 cm Einbautiefe, M5 Gewindeeinsätze A4 (SS316), Dichtungen, Blende, Schraubenset

Produkt	B-kg	VE	Art.-Nr.	Preis €
Verlängerung für Skimmer Ocean® De Luxe M5 Edelstahleinsätze A4 ABS weiss (170560A, 7300206)	1.10	1.00	170613A	135.28



Ocean® Skimmerverlängerung PT De Luxe

zur optimalen Frontverlängerung des Skimmer Ocean® De Luxe PT (Art.-Nr. 170542A, 170598A), 25 cm Einbautiefe, PT Schraubenset selbstschneidend, Dichtungen, Blende

Produkt	B-kg	VE	Art.-Nr.	Preis €
Verlängerung für Skimmer Ocean® De Luxe PT ABS weiss (170542A)	1.38	1.00	170612A	70.81
Verlängerung für Skimmer Ocean® De Luxe PT ABS schwarz (170598A)	1.31	1.00	170920A	127.98



Ocean® Breitmaulverlängerung M5 De Luxe

zur optimalen Frontverlängerung und -verbreiterung des Skimmers Ocean® De Luxe M5 (Art.-Nr. 170560A), 25 cm Einbautiefe, M5 Gewindeeinsätzen A4 (SS316), Schraubenset, Dichtungen, Blende

Produkt	B-kg	VE	Art.-Nr.	Preis €
Verbreiterung für Skimmer Ocean® De Luxe M5 Edelstahleinsätze A4 ABS weiss	2.30	1.00	170615A	206.56



Ocean® Skimmer Breitmaulverlängerung PT De Luxe

zur optimalen Frontverlängerung und -Verbreiterung des Skimmers Ocean® De Luxe PT (Art.-Nr. 170542A, 170967, 170598A), 25 cm Einbautiefe, PT Schraubenset selbstschneidend, Dichtungen, Blende

Produkt	B-kg	VE	Art.-Nr.	Preis €
Verbreiterung für Ocean® Skimmer De Luxe PT ABS weiss (Art.-Nr. 170542A)	1.98	1.00	170614A	132.09
Verbreiterung für Ocean® Skimmer De Luxe PT ABS grau (Art.-Nr. 170967)	1.98	1.00	170968	254.06
Verbreiterung für Ocean® Skimmer De Luxe PT ABS schwarz (Art.-Nr. 170598A)	1.88	1.00	170925A	147.63



Ocean® Skimmer Breitmaul/Schrägflansch (6°) M5 De Luxe

Zur Montage von Ocean® Skimmer De Luxe M5 (Art.-Nr. 170560A) für Fertigbecken aus Polyester, Keramik. Damit kann der Ocean® Skimmer De Luxe PT „gerade“ am schrägen Beckenflansch montiert werden, wodurch die optimale Funktion des Skimmers erzielt wird, 25 cm Einbautiefe, integrierte M5 A4 Edelstahl Gewindebuchsen.

Produkt	B-kg	VE	Art.-Nr.	Preis €
Verbreiterung für Skimmer Ocean® De Luxe M5 ABS weiss, Edelstahl-einsätze A4 6° für Polyesterbecken	1.90	1.00	170915A	247.86



Ocean® Breitmaul/Schrägflansch (6°) PT De Luxe

Zur Montage von Ocean® Skimmer De Luxe PT (170542A, 170598A) für Fertigbecken aus Polyester, Keramik. Damit kann der Ocean® Skimmer De Luxe PT „gerade“ am schrägen Beckenflansch montiert werden, wodurch die optimale Funktion des Skimmers erzielt wird, 25 cm Einbautiefe

Produkt	B-kg	VE	Art.-Nr.	Preis €
Verbreiterung/Schrägflansch 6° für Skimmer Ocean® De Luxe PT ABS grau (Art.-Nr. 170967)	2.18	1.00	170969	301.96



Ocean® Höhenverlängerung De Luxe

2 Stk. Verlängerungsringe (Teleskopsystem) inkl. Kragen, zur Verlängerung der Höhe des Skimmerdeckels

quadratisch, Montage direkt auf den Ocean® Skimmer oder auf Ocean® Verlängerungsringe, Breite: 250 mm, d215 mm

Produkt	B-kg	VE	Art.-Nr.	Preis €
Höhenverlängerung für Ocean® Skimmer De Luxe ABS weiß	0.34	1.00	170607	39.81



Kragen für Ocean® Skimmer De Luxe

quadratisch, Montage direkt auf den Ocean® Skimmer oder auf Ocean® Verlängerungsringe, Breite: 250 mm, d215 mm

Produkt	B-kg	VE	Art.-Nr.	Preis €
Kragen für Ocean® Skimmer De Luxe ABS grau	0.22	1.00	150495	47.86
Kragen für Ocean® Skimmer De Luxe ABS schwarz	0.20	1.00	150402	45.47



HINWEIS

Alle Abmessungen und Einbauanleitungen finden Sie unter shop.peraqua.com



Ocean® Skimmerabdeckung Edelstahl De Luxe

AISI316/V4A, inkl. Kragen, Höhe: 4,5 cm, 250x250 mm, für Ocean® Skimmer De Luxe

Produkt	B-kg	VE	Art.-Nr.	Preis €
Abdeckung für Skimmer Ocean® De Luxe quadratisch V4A 250 x 250 mm AISI 316 runde Abdeckung inkl. Kragen, 4,5 cm Höhe	0.85	1.00	77587	392.58



Hals für Ocean® Skimmer De Luxe

Produkt	B-kg	VE	Art.-Nr.	Preis €
Hals für Ocean® Skimmer ABS weiß	0.07	1.00	150379	24.26



Ocean® Skimmerblende De Luxe

In ABS (verschiedenen Farben) oder V4A, Indikatoren für min. und max. Wasserstand, Steckmontage

Produkt	B-kg	VE	Art.-Nr.	Preis €
Ocean® Skimmerblende De Luxe weiß	0.10	1.00	150385	19.60
Ocean® Skimmerblende De Luxe grau	0.10	1.00	150498	49.00
Ocean® Skimmerblende De Luxe schwarz	0.10	1.00	150405	29.28
Ocean® Skimmerblende De Luxe V4A AISI-316	0.52	1.00	77589	236.74



Ocean® Breitmaulskimmerblende De Luxe

Passend für Ocean® Breitmaulverlängerungen M5/PT, in ABS (verschiedene Farben) oder V4A, Steckmontage

Produkt	B-kg	VE	Art.-Nr.	Preis €
Ocean® Breitmaulskimmerblende weiß	0.26	1.00	150410A	43.83
Ocean® Breitmaulskimmerblende grau	0.26	1.00	150500	73.47
Ocean® Breitmaulskimmerblende schwarz	0.26	1.00	150480A	71.58
Ocean® Skimmer deluxe Breitmaulblende V4A AISI-316	1.20	1.00	77588	284.99

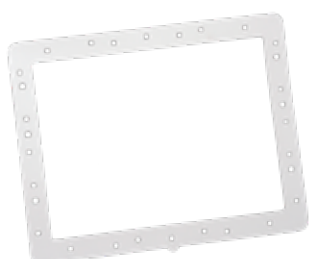

Klebedichtung für Ocean® Skimmer De Luxe

alternativ zur beiliegenden Doppellippendichtung für Ocean® Skimmer De Luxe

Produkt	B-kg	VE	Art.-Nr.	Preis €
Klebedichtung für Ocean® Skimmer deluxe	0.03	100.00	51317	28.37



Ocean® Mauerdurchführung M5 De Luxe

für Folien - und Fertig/Fliesenbecken, integrierte M5 A4 (SS316) Gewindeeinsätze, 2" Innengewinde/ Außengewinde/Klebe d50 mm, zur optimalen Fixierung inkl. 2 Fixierungsglaschen, Öffnungen für die Bewehrungsseisen und Kontermutter für die Wandschalung

Produkt	B-kg	VE	Art.-Nr.	Preis €
Ocean® Mauerdurchführung M5 Edelstahlansätze A4 mit Klemmmutter im Set	0.35	10.00	170629	49.66



Ocean® Einströmdüse De Luxe M5 DIN Folienbecken

mit Kugel nach DIN EN16582, Dichtungen, Schraubenset, in Kombination mit Mauerdurchführung M5 De Luxe (Art.-Nr. 170629)

Produkt	B-kg	VE	Art.-Nr.	Preis €
Einströmdüse mit Kugel DIN für Ocean® Mauerdurchführung M5 De Luxe weiß	0.18	10.00	170625A	20.24
Einströmdüse mit Kugel DIN für Ocean® Mauerdurchführung M5 De Luxe grau	0.25	1.00	7300595	54.50
Einströmdüse mit Kugel DIN für Ocean® Mauerdurchführung M5 De Luxe schwarz	0.18	1.00	170914A	27.27



Ocean® Mauerdurchführung PT De Luxe

für Folien -, Fertig -, und Beton/Fliesenbecken, für PT Schraubenset selbstschneidend, 2" Innengewinde/ Außengewinde/Klebe d50 mm, zur optimalen Fixierung inkl. 2 Fixierungsglaschen, Öffnungen für die Bewehrungsseisen und Kontermutter für die Wandschalung

Produkt	B-kg	VE	Art.-Nr.	Preis €
Ocean® Mauerdurchführung PT De Luxe für Schraubenset selbstschneidend, mit Klemmmutter im Set für Folien -, Fertig -, und Beton/ Keramikbecken	0.34	10.00	170879	22.59



Ocean® Einströmdüse PT De Luxe DIN Folienbecken

mit Kugel nach DIN EN16582, Dichtungen, PT Schraubenset selbstschneidend, in Kombination mit Mauerdurchführung PT De Luxe (Art.-Nr. 170879)

Produkt	B-kg	VE	Art.-Nr.	Preis €
Einströmdüse mit Kugel DIN für Ocean® Mauerdurchführung PT De Luxe weiß	0.15	10.00	170883A	25.24
Einströmdüse mit Kugel DIN für Ocean® Mauerdurchführung PT De Luxe grau	0.17	1.00	7300598	61.17



Ocean® Einströmdüse De Luxe

für Beton-/Fliesenbecken, 2" Außengewinde/d50, mit Kugel nach DIN EN16582, Verwendung zum direkten Einschrauben in Kombination mit Ocean® Mauerdurchführung PT De Luxe (Art.-Nr. 170879), weiß

Produkt	B-kg	VE	Art.-Nr.	Preis €
Einströmdüse mit Kugel nach DIN EN16582 für Ocean® Mauerdurchführung PT De Luxe weiß	0.13	10.00	170626A	21.37



Ocean® Einströmdüse M5 De Luxe, kurze Ausführung

mit Kugel nach DIN EN16582, geeignet für Folien- und Stahlwandbecken, Schraubenset, 2 Dichtungen, M5 Edelstahlgewindeeinsätze, Klebeanschluss d50/63, komplett im Set

Produkt	B-kg	VE	Art.-Nr.	Preis €
Einströmdüse Ocean® M5 De Luxe, kurze Ausführung, Edelstahl-einsätze für Folien- und Stahlwandbecken, ABS weiß im Set	0.30	10.00	170882A	69.93



Ocean® Einströmdüse PT De Luxe DIN, kurze Ausführung

mit Kugel nach DIN EN16582, geeignet für Folien- und Stahlwandbecken, 2 Dichtungen, PT Schraubenset selbstschneidend, Klebeanschluss d50/63, komplett im Set

Produkt	B-kg	VE	Art.-Nr.	Preis €
Einströmdüse Ocean® PT De Luxe DIN, kurze Ausführung, Schraubenset selbstschneidend für Folien- und Stahlwandbecken, ABS weiß im Set	0.28	10.00	170881A	39.89
Einströmdüse Ocean® PT De Luxe DIN, kurze Ausführung, Schraubenset selbstschneidend für Folien- und Stahlwandbecken, ABS grau im Set	0.29	1.00	7300597	92.15
Einströmdüse Ocean® PT De Luxe DIN, kurze Ausführung, Schraubenset selbstschneidend für Folien- und Stahlwandbecken, ABS schwarz im Set	0.29	1.00	7300599	87.12



Ocean® Einströmdüse De Luxe DIN Fertigbecken (Poly-/Vinylesterbecken, PP)

mit Kugel nach DIN EN16582, Flanschset, Dichtungen, POM Unterlagsscheibe, Klemmmutter, ABS im Set

Produkt	B-kg	VE	Art.-Nr.	Preis €
Einströmdüse Ocean® De Luxe DIN für Polyesterbecken ABS weiß im Set (inkl. Dichtsatz, Klemmmutter)	0.22	10.00	170627A	33.76
Einströmdüse Ocean® De Luxe DIN für Polyesterbecken ABS grau im Set (inkl. Dichtsatz, Klemmmutter)	0.21	1.00	7300843	68.76
Einströmdüse Ocean® De Luxe DIN für Polyesterbecken ABS schwarz im Set (inkl. Dichtsatz, Klemmmutter)	0.22	1.00	170904A	36.81



Ocean® Verschlussstopfen 1 1/2" AG

für Ocean® Einlaufdüsen

Produkt	B-kg	VE	Art.-Nr.	Preis €
Verschlussstopfen für Ocean® Einbauteile mit O-Ring ABS weiß Außen-gewinde R 1 1/2"	0.03	10.00	150416	4.44



Ocean® Multifunktionsschlüssel

zur Montage der Blende von Ocean® Einlaufdüsen, bzw. zum Lockern der Blende beim Verstellen der Kugel

Produkt	B-kg	VE	Art.-Nr.	Preis €
Multifunktionsschlüssel für Ocean® Einströmdüsen	0.01	10.00	150420	5.38



Ocean® Bodenablauf M5 De Luxe

für Folien-, Fertig- und Beton/Fliesenbecken, mit M5 A4 (SS316) Gewindeeinsätzen, flacher Abdeckung, 2" Innengewindeanschluss, Flansch-Schraubenset, Dichtsatz, max. Durchflussmenge: 15 m3/h

Produkt	B-kg	VE	Art.-Nr.	Preis €
Ocean® Bodenablauf M5 De Luxe, Edelstahleinsätze A4 ABS weiß mit M5 Schrauben	0.92	10.00	170843	89.71



Ocean® Bodenablauf PT De Luxe

für Folien-, Fertig- und Beton/Fliesenbecken, mit PT Schrauben, flacher Abdeckung, 2" Innengewindeanschluss, Flansch-Schraubenset, Dichtsatz, max. Durchflussmenge: 15 m3/h

Produkt	B-kg	VE	Art.-Nr.	Preis €
Ocean® Bodenablauf PT De Luxe ABS weiß	0.92	10.00	170842	89.42
Ocean® Bodenablauf PT De Luxe, ABS schwarz	0.92	1.00	170902	88.25



Ocean® Blendrahmen für Bodenablauf

ABS, ohne Gitterdeckel, grau

Produkt	B-kg	VE	Art.-Nr.	Preis €
Ocean® Blendrahmen für Bodenablauf M5 und PT ABS grau	0.11	1.00	150506	52.28



Ocean® Gitterdeckel für Bodenablauf

ABS, grau

Produkt	B-kg	VE	Art.-Nr.	Preis €
Ocean® Gitterdeckel für Bodenablauf M5 und PT ABS grau	0.10	1.00	150505	39.42



Ocean® Abdeckung für Bodenablauf De Luxe Edelstahl

AISI316 / V4A, d 222 mm, für Ocean® ABS Bodenablauf 170843, 170842, 170902.

Produkt	B-kg	VE	Art.-Nr.	Preis €
Abdeckung für Bodenablauf Ocean® rund V4A 222 mm AISI 316	0.32	1.00	77585	195.31



Ocean® Bodeneinlaufdüse für Folienbecken

mit 2" Außengewinde, d50 Klebeanschluss, 2 Dichtungen, Schraubenset, Durchfluss verstellbar, weiß

Produkt	B-kg	VE	Art.-Nr.	Preis €
Ocean® Bodeneinlaufdüse für Folienbecken, 2" Aussengewinde, d50 Klebeanschluss	0.24	18.00	74396	40.35



Ocean® Bodeneinlaufdüse für Betonbecken

d63 oder R2", weiß

Produkt	B-kg	VE	Art.-Nr.	Preis €
Ocean® Bodeneinlaufdüse für Betonbecken ABS d63 Klebeanschluss	0.10	30.00	78606	17.50
Ocean® Bodeneinlaufdüse für Betonbecken ABS R2" Aussengewinde	0.16	30.00	78607	17.50



HINWEIS

Alle Abmessungen und Einbauanleitungen finden Sie unter shop.peraqua.com



Smart Skimmer High75 ABS

ABS, weiß und schwarz, Saugbreite 700x90mm für Beton-, Folien- und Fertigbecken, Dichtung, Schraubenset, Siebkorb, R1½"+2" IG Anschluss, für hohen Wasserstand 6-7 cm

Produkt	B-kg	VE	Art.-Nr.	Preis €
Hochwasserstandskimmer High75 weiss ABS mit Messingbuchsen	9.47	1.00	78491	519.42
Hochwasserstandskimmer High75 schwarz ABS mit Messingbuchsen	9.01	1.00	78515	519.42



Sichtteile für Smart Skimmer High75

Produkt	B-kg	VE	Art.-Nr.	Preis €
Deckel grau für Smart Hochwasserstandsskimmer High75	0.20	1.00	7300591	89.81
Skimmer Kragen grau ABS für Smart Hochwasserstand Skimmer High75	0.07	1.00	7301008	84.46
Skimmerwehr grau für Smart Hochwasserstandsskimmer High75	0.50	1.00	7300592	296.66
Skimmerblende grau für Smart Hochwasserstandsskimmer High75	0.42	1.00	7300593	140.24



Edelstahlblende für Smart Skimmer High75

Produkt	B-kg	VE	Art.-Nr.	Preis €
Edelstahlblende für Smart Skimmer High75 78491+78515	1.60	10.00	7300413	469.46



Saugplatte zu Smart Hochwasserstandskimmer High75 ABS

Produkt	B-kg	VE	Art.-Nr.	Preis €
Saugplatte zu Smart Hochwasserstandskimmer High75 ABS	0.14	1.00	740040	23.76



Smart Skimmer High500 weiß ABS

Hochwasserstandskimmer ABS, für Folien und Fertigbecken, Dichtung, Schraubenset AISI-316, Siebkorb, R1½"+2" IG Anschluss, Durchflussmenge: 15 m³/h

Produkt	B-kg	VE	Art.-Nr.	Preis €
Smart Skimmer High50 weiß ABS	7.00	1.00	7300488	283.30



Edelstahlblende für Smart Skimmer High500

Produkt	B-kg	VE	Art.-Nr.	Preis €
Edelstahlblende für Smart Skimmer High500 weiß ABS 7300488	1.18	1.00	7301319	420.92



Smart Wasserstandsregelsystem

mechanisch, ABS, Wasseranschluss 3/8", Gehäuseanschluss d63/d50, inkl. verstellbarem Schwimmer

Produkt	B-kg	VE	Art.-Nr.	Preis €
Smart Wasserstandsregelsystem	1.64	1.00	78583	163.32



Smart Winterverschluss

Produkt	B-kg	VE	Art.-Nr.	Preis €
Winterverschluss 1 1/2" EPDM 38 - 51 mm	0.08	100.00	77021	7.88
Winterverschluss 2" EPDM 51 - 63,5 mm	0.13	50.00	77020	8.56



Smart Breitmaulskimmer

für Polyester- und Folienbecken ABS, weiß, inkl. Messinggewindeeinsätze

Produkt	B-kg	VE	Art.-Nr.	Preis €
Smart Breitmaulskimmer für Polyesterpools ABS, weiß	5.80	1.00	7300031	193.52



Smart Skimmer Mini

für Aufstellbecken ABS, weiß, mit Schraubenset und Dichtungen

Produkt	B-kg	VE	Art.-Nr.	Preis €
Smart Skimmer Mini für Aufstellbecken weiß, einzeln verpackt	2.44	1.00	78735	51.10



HINWEIS

Alle Abmessungen und Einbauanleitungen finden Sie unter shop.peraqua.com



Smart Skimmer Maxi

für Aufstellbecken ABS, weiß, mit Schraubenset und Dichtungen

Produkt	B-kg	VE	Art.-Nr.	Preis €
Smart Skimmer Maxi für Aufstellbecken weiß, einzeln verpackt	3.44	1.00	78736	92.58



Smart Mauerdurchführung

für Polyester- und Folienbecken ABS weiß, d50 mm Klebe innen, zöllig 1,5" Klebe innen

Produkt	B-kg	VE	Art.-Nr.	Preis €
Smart Mauerdurchführung für Polyester- und Folienbecken ABS weiß, d50 mm Klebe innen, zöllig 1,5" Klebe innen	0.30	10.00	7300038	13.30



Smart Einlaufdüse

für Aufstellbecken ABS, weiß, mit Dichtungen

Produkt	B-kg	VE	Art.-Nr.	Preis €
Smart Einströmdüse ABS weiß, einzeln verpackt	0.19	1.00	78737	7.70



Smart Einlaufdüse

für Polyester- und Folienbecken ABS, weiß, G2A Außengewinde, d50 Klebe innen, empfohlene Mauerdurchführung 7300038, zöllig 1,5" Klebe innen, einstellbarer Winkel

Produkt	B-kg	VE	Art.-Nr.	Preis €
Smart Einlaufdüse für Polyester- und Folienbecken ABS, weiß, G2A Außengewinde, d50 Klebe innen	0.45	10.00	7300034	31.81



Smart Vakuumdüse

für Polyester- und Folienbecken, d50 mm Klebe innen, zöllig 1,5" Klebe innen, empfohlene Mauerdurchführung 7300038, G2A Gewinde außen

Produkt	B-kg	VE	Art.-Nr.	Preis €
Smart Vakuumdüse für Polyester- und Folienbecken d50 mm Klebe innen, zöllig 1,5" Klebe innen	0.45	10.00	7300037	13.96



Smart Abdeckrost

für Fliesen- und Mosaikbecken ABS, 245 × 245 mm, 9 × 9" und 320 × 320 mm, 12 × 12"

Produkt	B-kg	VE	Art.-Nr.	Preis €
Abdeckrost ABS weiß 245 x 245 mm (9" x 9")	0.83	8.00	74349	34.58
Abdeckrost ABS weiß, 320 x 320 mm (12" x 12")	1.32	1.00	74350	57.46



Smart Abdeckrost

für Fliesen- und Mosaikbecken ABS, 265 × 265 mm, 10 × 10"

Produkt	B-kg	VE	Art.-Nr.	Preis €
Abdeckrost ABS weiß 265 x 265 mm, komplett montiert, UV-beständig	0.90	25.00	170183	36.51



HINWEIS

Alle Abmessungen und Einbauanleitungen finden Sie unter shop.peraqua.com

V4A EDELSTAHL EINBAUTEILE

SCHWIMMEN IM EDLEN GLANZ

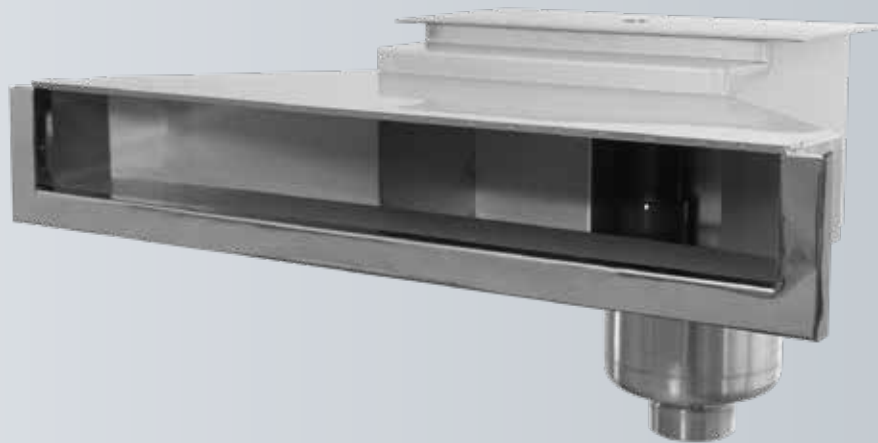

Halterung für Sensor zur Niveausteuernng

Ocean® HOCHWASSERSTANDSKIMMER HIGH500 & HIGH700 PRO

Die Ocean® V4A Hochwasserstandskimmer Serie 500 & 700 PRO ermöglichen dank U-förmiger Blende die höchst mögliche Wasserlinie für Skimmerbecken. Die exklusive Blende kann direkt an der Poolkante eingebaut werden und vermittelt so einen beinahe nahtlosen Übergang von Wasserlinie und Poolkante.

- Die integrierte Halterung für einen Schwimmerschalter (Niveausteuernngen im Kapitel Steuerungen) und der d50 Überlauf sorgen für Betriebssicherheit.
- Es besteht die Option, eine Nachfülleitung anzuschließen, wodurch ein automatisches Nachfüllen nach dem Rückspülen realisierbar ist.
- Der Skimmerdeckel kann mittels Clip am Gehäuse fixiert werden.
- Der 2"-Innengewindeabgang in Kombination mit dem 2 1/2"-Außengewindeanschluss ermöglicht vielseitige Anschlussmöglichkeiten.
- Der große Anschlussquerschnitt ermöglicht eine optimale Wasserführung und eine effiziente Oberflächenreinigung.

Ocean® V4A EINBAUTEILE „SQUARE“ UND „RUND“

Das puristische, geradlinige Design der V4A Ocean® Einbauteilserie stellt ein unverkennbares Designelement im Pool dar. Beide Produktlinien können mit matter und polierter Oberfläche geliefert werden.



Ocean® Mauerdurchführung V4A PRO für die Montage der Einlaufdüsen.



Ocean® Blenden V4A PRO für Einlaufdüse, mit verschiedenen Kugelbohrungen, eckige Variante „Square“ gebürstet, runde Variante poliert



Ocean® Bodenablauf V4A PRO, gebürstet in „Square“ Ausführung, poliert in runder Ausführung



Ocean® Einlaufdüse V4A, polierte Blenden, einstellbarer Durchfluss



HINWEIS

Beim Einsatz in salzhaltigem Beckenwasser kann es bei Edelstahlbauteilen zu Korrosion kommen.



Ocean® Hochwasserstandskimmer Edelstahl V4A High500

für Folien-, Polyester-, Betonbecken, mit Überlauf und integrierter Halterung für Niveauregelung

Produkt	B-kg	VE	Art.-Nr.	Preis €
Ocean® Hochwasserstandskimmer Edelstahl V4A High500 für Beton-, Folien- und Fertigbecken, mit Deckel, Edelstahlsiebkorb, Saugbreite 460 mm, Überlauf d50, Anschluss IG2" und AG 2 1/2", inkl. Halterung für Niveausensor	17.40	1.00	7301045	1748.05



Ocean® Hochwasserstandskimmer Edelstahl V4A High500 PRO

für Folien-, Polyester-, Betonbecken, mit Überlauf und integrierter Halterung für Niveauregelung

Produkt	B-kg	VE	Art.-Nr.	Preis €
Ocean® Edelstahlskimmer V4A High500 PRO für Beton-, Folien- und Fertigbecken, mit Deckel, Edelstahlsiebkorb, Saugbreite 460 mm, Überlauf d50, Anschluss IG2" und AG 2 1/2", inkl. Halterung für Niveausensor und Wassernachfüllung	16.40	1.00	7301307	2152.50

Symbolbild



Ocean® Hochwasserstandskimmer Edelstahl V4A High700 PRO

für Folien-, Polyester-, Betonbecken, mit Überlauf und integrierter Halterung für Niveauregelung

Produkt	B-kg	VE	Art.-Nr.	Preis €
Ocean® Hochwasserstandskimmer Edelstahl V4A High700 PRO für Beton-, Folien- und Fertigbecken, mit Deckel, Edelstahlsiebkorb, Saugbreite 660 mm, Überlauf d50, Anschluss IG2" und AG 2 1/2", inkl. Halterung für Niveausensor und Wassernachfüllung	15.40	1.00	7301227	2421.61

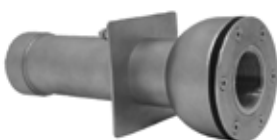

Ocean® Mauerdurchführung V4A PRO

2" IG verrohrungsseitig, 1 1/2" IG düsenseitig

Produkt	B-kg	VE	Art.-Nr.	Preis €
Ocean® Mauerdurchführung V4A PRO mit Wasserstopp und Gewinde, l=250 mm, 2" IG für Folien-, Beton und Fliesenbecken	1.83	1.00	7301189	251.78
Ocean® Mauerdurchführung V4A PRO mit Wasserstopp und Gewinde, l=300 mm, 2" IG für Folien-, Beton und Fliesenbecken	1.83	1.00	7301190	267.82



Ocean® Blende für Ocean® Einlaufdüse, poliert

DIN, V4A/AISI316, inkl. Blende, Kugel und Distanzring, für Ocean® Mauerdurchführung V4A + ABS und alle Ocean® Einlaufdüsen ABS

Produkt	B-kg	VE	Art.-Nr.	Preis €
Ocean® Blende für Ocean® Einlaufdüse DIN V4A AISI 316, 1 1/2" Außengewinde, d=112 mm, mit 7 Bohrungen á 5 mm, für Folien- und Polyesterbecken	0.15	1.00	75211	196.04
Ocean® Blende für Ocean® Einlaufdüse DIN V4A AISI316, 1 1/2" Außengewinde, d=112 mm; Kugelbohrung d=13 mm, für Folien- und Polyesterbecken	0.15	1.00	74410	196.04
Ocean® Blende für Ocean® Einlaufdüse DIN V4A AISI 316, 1 1/2" Außengewinde, d=112 mm, Kugelbohrung d=18 mm, für Folien- und Polyesterbecken	0.15	1.00	77586	196.04



HINWEIS

Alle Abmessungen und Einbauanleitungen finden Sie unter shop.peraqua.com



Ocean® Blende für Ocean® Einlaufdüse PRO „Square“ DIN V4A AISI 316, gebürstet

V4A inkl. Blende, Kugel und Distanzring, für Ocean® Mauerdurchführung V4A PRO, Ocean® Mauerdurchführung ABS und alle Ocean® Einlaufdüsen ABS

Produkt	B-kg	VE	Art.-Nr.	Preis €
Ocean® Blende für Ocean® Einlaufdüse PRO DIN V4A AISI 316, 1 1/2" Außengewinde, mit 7 Bohrungen à 5 mm, „Square“, gebürstet, für Folien- und Polyesterbecken	0.11	1.00	7301184	196.04
Ocean® Blende für Ocean® Einlaufdüse PRO DIN V4A AISI 316, 1 1/2" Außengewinde, Kugelbohrung d=13 mm, „Square“, gebürstet, für Folien- und Polyesterbecken	0.11	1.00	7301185	196.04
Ocean® Blende für Ocean® Einlaufdüse PRO DIN V4A AISI 316, 1 1/2" Außengewinde, Kugelbohrung d=18 mm, „Square“, gebürstet, für Folien- und Polyesterbecken	0.11	1.00	7301186	196.04



Ocean® Bodenablauf V4A PRO, poliert

Produkt	B-kg	VE	Art.-Nr.	Preis €
Ocean® Bodenablauf V4A PRO d150 mm, für Folien-, Beton- und Fliesenbecken, 2" IG, poliert, mit Erdungsanschluss	1.80	1.00	7301188	380.08



Ocean® Bodenablauf V4A PRO „Square“ gebürstet

Produkt	B-kg	VE	Art.-Nr.	Preis €
Ocean® Bodenablauf V4A PRO „Square“ 150x150 mm, für Folien-, Beton- und Fliesenbecken 2" IG, gebürstet	1.86	1.00	7301187	331.96



Ocean® Bodeneinlaufdüse V4A, poliert

für Folienbecken, Blende poliert, V4A, Durchfluss einstellbar

Produkt	B-kg	VE	Art.-Nr.	Preis €
Ocean® Bodeneinlaufdüse V4A rund für Folienbecken	0.95	1.00	7301539	330.65
Ocean® Bodeneinlaufdüse V4A eckig für Folienbecken	1.05	1.00	7301540	363.70



HINWEIS

Alle Abmessungen und Einbauanleitungen finden Sie unter shop.peraqua.com



Smart Edelstahlskimmer V4A 400 mit frontal herausnehmbarem Korb

Produkt	B-kg	VE	Art.-Nr.	Preis €
Smart Edelstahlskimmer V4A 400 für Betonbecken mit frontal herausnehmbarem Korb	11.00	1.00	7300634	2198.73
Smart Edelstahlskimmer V4A 400 für Betonbecken mit frontal herausnehmbarem Korb und integrierter Halterung für Niveauregelung	12.00	1.00	7300635	3052.35
Smart Edelstahlskimmer V4A 400 für Folienbecken mit frontal herausnehmbarem Korb	12.00	1.00	7300638	2457.38
Smart Edelstahlskimmer V4A 400 für Folienbecken mit frontal herausnehmbarem Korb und integrierter Halterung für Niveauregelung	13.00	1.00	7300639	3311.02



Smart Edelstahlskimmer V4A 600 mit frontal herausnehmbarem Korb

Produkt	B-kg	VE	Art.-Nr.	Preis €
Smart Edelstahlskimmer V4A 600 für Betonbecken mit frontal herausnehmbarem Korb	16.00	1.00	7300636	2457.38
Smart Edelstahlskimmer V4A 600 für Betonbecken mit frontal herausnehmbarem Korb und integrierter Halterung für Niveauregelung	17.00	1.00	7300637	3311.02
Smart Edelstahlskimmer V4A 600 für Folienbecken mit frontal herausnehmbarem Korb	17.00	1.00	7300640	2716.06
Smart Edelstahlskimmer V4A 600 für Folienbecken mit frontal herausnehmbarem Korb und integrierter Halterung für Niveauregelung	18.00	1.00	7300641	3569.69



Smart Anschlussdose V4A

Produkt	B-kg	VE	Art.-Nr.	Preis €
Smart Anschlussdose Edelstahl V4A	1.00	1.00	74503	357.94



Smart Abdeckrost V4A

für Fliesen- und Mosaikbecken

Produkt	B-kg	VE	Art.-Nr.	Preis €
Abdeckrost ss316 Edelstahl 320 x 320 mm (12" x 12")	2.03	10.00	74351	289.72
Abdeckrost ss316 Edelstahl 245 x 245 mm (9" x 9")	1.24	10.00	74352	239.32

Smart Aufrollvorrichtung, Fixmontage

AISI304/V2A Edelstahl Seitenteile und Aluminium Teleskoprohr, rostfrei, komplett mit Montagematerial. Empfohlen für Schwimmbecken bis zu 15 × 6 m.

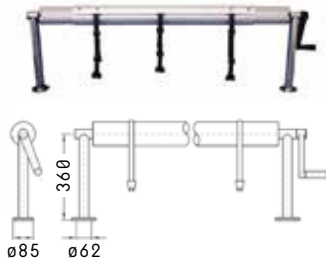

Produkt	B-kg	VE	Art.-Nr.	Preis €
Smart Aufrollvorrichtung „Fixmontage“, 2,6 - 4,3 m, AISI304, Aluminium Teleskoprohr (inkl. Montagematerial 50-3300)	12.50	1.00	74361	640.01
Smart Aufrollvorrichtung „Fixmontage“, 4,1 - 5,7 m, AISI304 Aluminium Teleskoprohr (inkl. Montagematerial 50-3305)	15.50	1.00	74362	743.06
Smart Aufrollvorrichtung „Fixmontage“, 5,3 - 6,9 m, AISI304, Aluminium Teleskoprohr (inkl. Montagematerial 50-3310)	17.50	1.00	74363	846.14

Smart Aufrollvorrichtung, flexibel

AISI304/V2A Edelstahl Seitenteile und Aluminium Teleskoprohr, rostfrei, komplett mit Montagematerial. Empfohlen für Schwimmbecken bis zu 15 × 6 m.

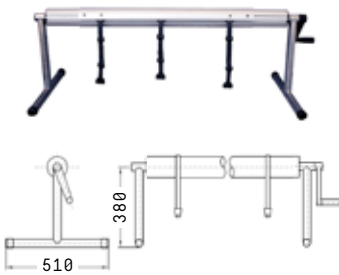

Produkt	B-kg	VE	Art.-Nr.	Preis €
Smart Aufrollvorrichtung „Flexibel“, 2,6 - 4,3 m, AISI304 Aluminium Teleskoprohr (inkl. Montagematerial 50-3315)	16.00	1.00	74364	743.06
Smart Aufrollvorrichtung „Flexibel“, 4,1 - 5,7 m, AISI304, Aluminium Teleskoprohr (inkl. Montagematerial 50-3320)	19.00	1.00	74365	846.14
Smart Aufrollvorrichtung „Flexibel“, 5,3 - 6,9 m, AISI304, Aluminium Teleskoprohr (inkl. Montagematerial 50-3325)	21.00	1.00	74366	949.24

Smart Aufrollvorrichtung, fahrbar

AISI304/V2A Edelstahl Seitenteile und Aluminium Teleskoprohr, rostfrei, komplett mit Montagematerial. Empfohlen für Schwimmbecken bis zu 15 × 6 m.

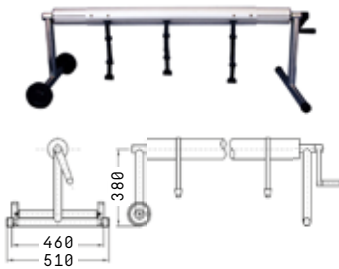

Produkt	B-kg	VE	Art.-Nr.	Preis €
Smart Aufrollvorrichtung „mobil“, 2,6 - 4,3 m, AISI304, Aluminium Teleskoprohr (inkl. Montagematerial 50-3330)	17.41	1.00	74367	777.46
Smart Aufrollvorrichtung „mobil“, 4,1 - 5,7 m, AISI304, Aluminium Teleskoprohr (inkl. Montagematerial 50-3335)	17.50	1.00	74368	880.53
Smart Aufrollvorrichtung „mobil“, 5,3 - 6,9 m, AISI304, Aluminium Teleskoprohr (inkl. Montagematerial 50-3340)	22.79	1.00	74369	983.57

Smart Aufrollvorrichtung, tele

Höhenverstellbar (523–823 cm)

AISI304/V2A Edelstahl Seitenteile und Aluminium Teleskoprohr, rostfrei, komplett mit Montagematerial. Empfohlen für Schwimmbecken bis zu 15 × 6 m.



Produkt	B-kg	VE	Art.-Nr.	Preis €
Smart Aufrollvorrichtung „höhenverstellbar, Fixmontage“, 2,6 - 4,3 m, AISI304, Aluminium Teleskoprohr (inkl. Montagematerial 50-3343)	14.00	1.00	74370	899.85
Smart Aufrollvorrichtung „höhenverstellbar, Fixmontage“, 4,1 - 5,7 m, AISI304, Aluminium Teleskoprohr (inkl. Montagematerial 50-3344)	17.00	1.00	74371	1002.96

DESIGNED,
ENGINEERED &
MADE IN AUSTRIA



- » **Verschiedene Farben**
- » **Individuelle Größen**
- » **Auf Anfrage**

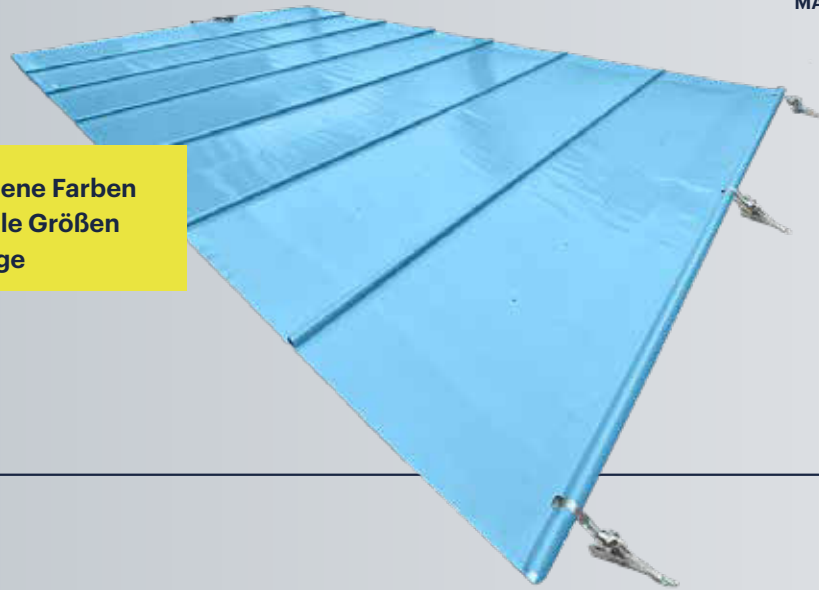

PVC POOLABDECKUNGEN

Ab sofort bieten wir auch PVC Poolabdeckungen für Aufrollvorrichtungen auf Anfrage an. Diese Abdeckungen sind ideal für Poolbesitzer, die eine einfache und praktische Möglichkeit zur Abdeckung ihres Pools suchen. Die PVC Poolabdeckungen für Aufrollvorrichtungen werden aus hochwertigem PVC-Material in Österreich gefertigt.

- In verschiedenen Größen und Farben erhältlich.
- Individuelle Anpassung an die Maße Ihres Pools möglich.
- Optimaler Schutz vor Verschmutzungen und Ablagerungen.



HINWEIS

Poolabdeckungen sind ein wichtiger Faktor für den nachhaltigen Betrieb und die Beheizung des Poolwassers. Eine effiziente Wärmedämmung des Schwimmbadwassers bietet ein erhebliches Potenzial zur Senkung der Heizkosten.





Smart Edelstahlleiter STANDARD De Luxe

aus hochglanzpolierten Edelstahlrohren $\varnothing 43$ mm aussen (AISI304 / V2A), inklusive Zubehör (Gummidämpfer, Schrauben u. Muttern AISI304 / V2A), nach EN 13451-1, EN 13451-2 gefertigt

Produkt	B-kg	VE	Art.-Nr.	Preis €
Smart Edelstahlleiter STANDARD De Luxe, AISI 304 3-stufig, Antislip Stufen	11.50	1.00	77559	419.97
Smart Edelstahlleiter STANDARD De Luxe, AISI 304 4-stufig, Antislip Stufen	14.00	1.00	77560	495.53
Smart Edelstahlleiter STANDARD De Luxe, AISI 304 5-stufig, Antislip Stufen	15.00	1.00	77561	548.06



Smart Edelstahlhandlauf De Luxe, Typ B

aus hochglanzpolierten Edelstahlrohren $\varnothing 43$ mm (AISI304 / V2A), inklusive Zubehör (Gummidämpfer, Schrauben u. Muttern AISI304 / V2A), nach EN 13451-1, EN 13451-2 gefertigt

Produkt	B-kg	VE	Art.-Nr.	Preis €
Smart Handlauf deluxe, Typ B 19" x 31" AISI 304	3.00	1.00	77597	710.98



Smart Edelstahlhandlauf De Luxe

für Pool oder Spa Einstiegsbereiche, aus hochglanzpolierten Edelstahlrohren $\varnothing 43$ mm (AISI 316L/V4A), inklusive Zubehör (Gummidämpfer, Schrauben u. Muttern AISI 316L /V4A), nach EN 13451-1, EN 13451-2 gefertigt.

Produkt	B-kg	VE	Art.-Nr.	Preis €
Smart Edelstahlhandlauf De Luxe, 1219 mm AISI 316L	12.50	1.00	7300397	462.70
Smart Edelstahlhandlauf De Luxe, 1524 mm AISI 316L	13.60	1.00	77583	514.05



HINWEIS

Alle Abmessungen und Einbauanleitungen finden Sie unter shop.peraqua.com

NEW



LED Unterwasserscheinwerfer VISION Pro 17

- Kann in den meisten 1½"-Wanddurchführungen eingebaut werden
- Harzgefülltes NoAir™-Gehäuse: kein Eindringen von Wasser in die Lampe möglich
- Die Verwendung von hochwertigen Polymeren macht die Lampe mit Salzelektrolyse kompatibel
- Abnehmbares 2m-Gummikabel enthalten
- 12 V AC / 2-Draht
- Multifunktionslampe mit programmierbarem RGBW-Farbmodi
- Dimmmöglichkeit
- Sehr breiter Abstrahlwinkel zur Vermeidung von Schattenzonen im Pool
- Einfache Installation durch Funktionen wie QuickConnect™, PressFit™ und ClickOn™
- Einfache Einbindung ins Smart Home via DMX-Interface

Produkt	B-kg	VE	Art.-Nr.	Preis €
VISION Pro 17 RGBW, 7000lm, 180W, Durchmesser 170mm	0.99	1.00	7301674	1169.91

LED Unterwasserscheinwerfer VISION Adagio Pro 17

LED, Durchmesser 170 mm, kann auch als Ersatz für PAR56 verwendet werden, inkl. 4 m 2-poliges Kabel



Produkt	B-kg	VE	Art.-Nr.	Preis €
VISION Adagio Pro 17 LED einstellbares weiß, 4250lm, 70W, Durchmesser 170mm, dimmbar	1.07	1.00	7301106	972.24
LED Unterwasserscheinwerfer VISION Adagio Pro 17 LED warmweiß, 4950lm, 55W, Durchmesser 170mm	1.07	6.00	75220	701.72
LED Unterwasserscheinwerfer VISION Adagio Pro 17 LED weiß, 5500lm, 57W, Durchmesser 170mm	1.07	6.00	75217	683.94

LED Unterwasserscheinwerfer VISION Spectra 17

- Kann in die meisten 1½" Wandleitungen eingebaut werden
- Kompatibel mit der PAR56-Nische
- Harzgefülltes NoAir™-Gehäuse
- Die Verwendung von hochwertigen Polymeren macht die Leuchte kompatibel mit der Salzelektrolyse
- 2 m Stromkabel inklusive
- 12 VAC / 2-Draht
- große Auswahl an Blenden



QuickConnect™

Ein einfach zu montierender zugehöriger Stecker mit vergoldeten Kontakten ermöglicht die unkomplizierte Anbindung. Die Stromleitungen können ohne Abisolierung verlegt und befestigt werden.

Produkt	B-kg	VE	Art.-Nr.	Preis €
LED Unterwasserscheinwerfer VISION Spectra 17 LED RGB, 1600lm, 20W, Durchmesser 170mm	0.78	6.00	7300789	354.48
LED Unterwasserscheinwerfer VISION Spectra 17 LED RGB, 2450lm, 32W, Durchmesser 170mm	0.78	6.00	7300790	611.16
LED Unterwasserscheinwerfer VISION Spectra 17 LED weiß, 1675lm, 17W, Durchmesser 170mm	0.78	6.00	7300791	293.37
LED Unterwasserscheinwerfer VISION Spectra 17 LED einstellbares weiß, 2400lm, 32W, Durchmesser 170mm	0.78	6.00	7300792	543.92

VISION Blenden 17 für VISION LED Unterwasserscheinwerfer

VISION Blenden für Vision Scheinwerfer sind in V4A Edelstahl, weiß, hellblau uvm. verfügbar. Optimale Farbabstimmung mit Ocean® deluxe Schwimmbadfolienprogramm.



Produkt	B-kg	VE	Art.-Nr.	Preis €
VISION 17 Blende weiss	0.28	6.00	74402	70.75
VISION 17 Blende sand	0.28	6.00	74405	70.75
VISION 17 Blende hellgrau	0.28	6.00	74719	70.75
VISION 17 Blende hellblau	0.28	6.00	74403	70.75
VISION 17 Blende blau	0.28	6.00	74404	70.75
VISION 17 Blende schwarz	0.28	6.00	74720	70.75
VISION 17 Blende Edelstahl	0.55	6.00	74504	277.26

VISION UNTERWASSERBELEUCHTUNG

BRINGEN SIE FARBE IN DEN POOL

VISION: PRO | ADAGIO PRO | SPECTRA | MOONLIGHT

VISION steht für ein umfangreiches Sortiment an Poolleuchten. Diese intelligenten LED Beleuchtungslösungen können problemlos für jede Art von Schwimmbad angewendet werden, sowohl beim Neubau als auch bei der Nachrüstung. Durch innovative Techniken wie QuickConnect™, PressFit™ oder ClickOn™ ermöglichen sie einen einfachen Einbau und eine einfache Installation.

QuickConnect™

Ein einfach zu montierender zugehöriger Stecker mit vergoldeten Kontakten ermöglicht die unkomplizierte Anbindung. Die Leitungen können ohne Abisolierung verlegt und befestigt werden.

PressFit™

Ein verstellbares Lichtmontagesystem, mit dem sich Poolleuchten nahtlos an die Wand montieren lassen, auch wenn die Wandleitungen nicht 100% senkrecht montiert werden.

ClickOn™

Ein innovatives Konzept zum mühelosen Austausch von Blenden an Poollampen. Die große Auswahl an Blenden schmeichelt dem individuellen Look des Pools.

SORTIMENTSÜBERSICHT



VISION Pro

- Überragende Lichtleistung
- Maximale Lichtverteilung durch breiten Abstrahlwinkel
- Dimmbar, RGBW, fixe Farben mit dynamischen Szenen
- Größen: d10, d5 cm
- DMX fähig - somit einfache Integration ins Smart Home
- Ultraflache Montage
- QuickConnect™, PressFit™ und ClickOn™



VISION Adagio Pro

- Maximale Lichtverteilung durch breiten Abstrahlwinkel
- Einstellbares Weiß: Weiß, Warmweiß
- Größen: d17, d10, d5 cm
- DMX fähig - somit einfache Integration ins Smart Home
- Ultraflache Montage
- QuickConnect™, PressFit™ und ClickOn™

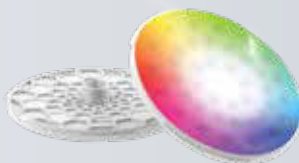

VISION Spectra

- RGB, fixe Farben mit dynamischen Szenen
- Größen: d17, d10, d5 cm
- Ultraflache Montage
- QuickConnect™, PressFit™ und ClickOn™



VISION Moonlight

- Vollständig kompatibel mit PAR56 Nische zum Nachrüsten
- RGB oder weiß, fixe Farben mit dynamischen Szenen
- Größen: d17 cm
- Ultraflache Montage

EINFACHE & MÜHELOSE MONTAGE

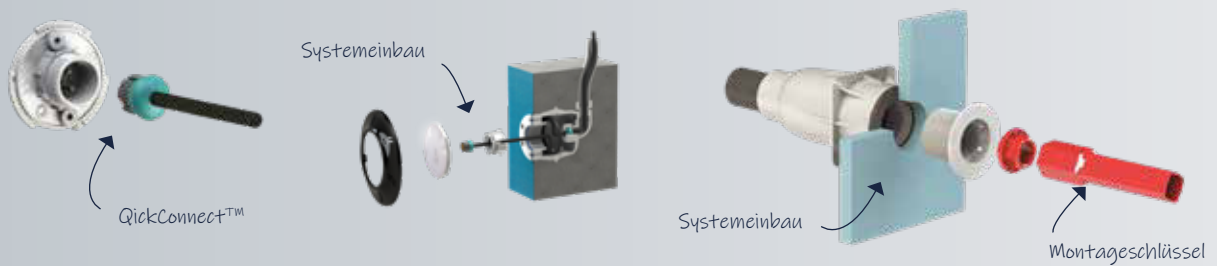

ANLEITUNG QuickConnect™

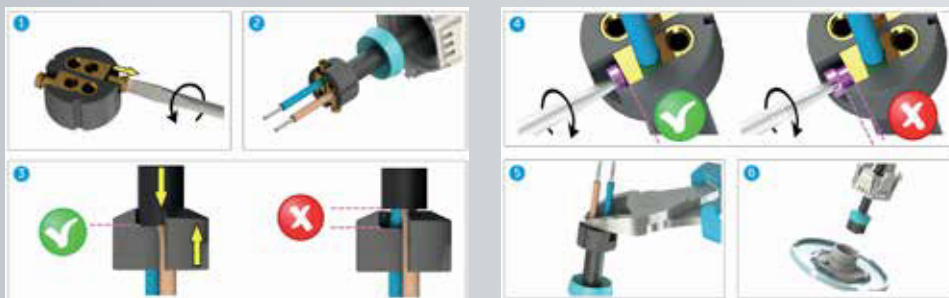

ANLEITUNG ZUR VERKABELUNG

Für neue Installation

Jede Lampe wird über ein separates Kabel mit dem Transformator verbunden.

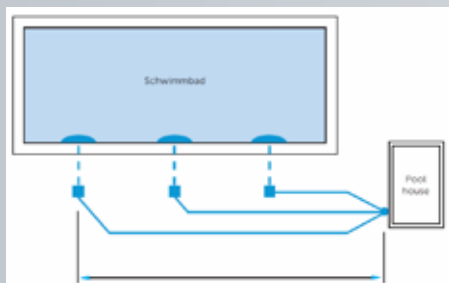

Für bestehende Installation

Alle Strahler werden über 1 Kabel mit dem Transformator verbunden.

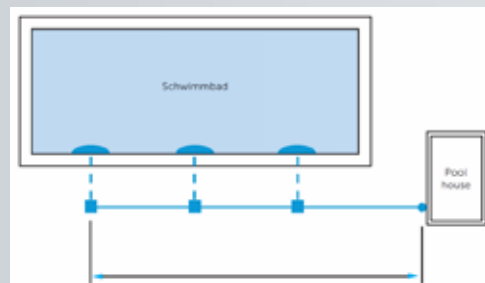

--- Kabel im Lieferumfang enthalten

— Separates Kabel (nicht im Lieferumfang enthalten)

Bitte entnehmen Sie die notwendigen Kabellängen und Querschnitte der Anleitung in unserem Webshop



VISION Pro 10

- Kann in den meisten 1½"-Wanddurchführungen eingebaut werden
- Harzgefülltes NoAir™-Gehäuse: kein Eindringen von Wasser in die Lampe möglich
- Die Verwendung von hochwertigen Polymeren macht die Lampe mit Salzelektrolyse kompatibel
- Abnehmbares 2m-Gummikabel enthalten
- 12 V AC / 2-Draht
- Multifunktionslampen mit programmierbarem RGBW-Farbmodi
- Dimmmöglichkeit
- Sehr breiter Abstrahlwinkel zur Vermeidung von Schattenzonen im Pool
- Einfache Installation durch Funktionen wie QuickConnect™, PressFit™ und ClickOn™
- Einfache Einbindung ins Smart Home via DMX-Interface

Produkt	B-kg	VE	Art.-Nr.	Preis €
LED Unterwasserscheinwerfer VISION Pro 10 RGBW, 3500 lm, 85 W, Durchmesser 100 mm	0.85	6.00	7400388	1008.27



VISION Adagio Pro 10

LED, Durchmesser 100 mm, 116° Abstrahlwinkel, inkl. 4 m 2-poliges Kabel mit Verbindungsteilen

Produkt	B-kg	VE	Art.-Nr.	Preis €
LED Unterwasserscheinwerfer VISION Adagio Pro 10 LED warmweiß, 2400lm, 23W, Durchmesser 100mm	0.98	6.00	75221	488.54
LED Unterwasserscheinwerfer VISION Adagio Pro 10 LED weiß, 2600lm, 25W, Durchmesser 100mm	0.98	6.00	75218	470.77



LED Unterwasserscheinwerfer VISION Spectra 10

- Kann in die meisten 1½" Wandleitungen eingebaut werden
- Harzgefülltes NoAir™-Gehäuse
- Die Verwendung von hochwertigen Polymeren macht die Leuchte
- Kompatibel mit der Salzelektrolyse
- Abnehmbares 2 m Gummikabel inklusive
- 12 VAC / 2-Draht
- Es steht eine große Auswahl an Blenden zur Verfügung

QuickConnect™

Ein einfach zu montierender zugehöriger Stecker mit vergoldeten Kontakten ermöglicht die unkomplizierte Anbindung. Die Stromleitungen können ohne Abisolierung verlegt und befestigt werden.

Produkt	B-kg	VE	Art.-Nr.	Preis €
LED Unterwasserscheinwerfer VISION Spectra 10 LED RGB, 1550 lm, 20 W, Durchmesser 100 mm	0.69	6.00	7300787	433.93
LED Unterwasserscheinwerfer VISION Spectra 10 LED einstellbares weiß 1500 lm, 20 W, Durchmesser 100 mm	0.69	6.00	7300788	330.03



VISION Blenden 10 für VISION LED Unterwasserscheinwerfer

VISION Blenden für Vision Scheinwerfer sind in V4A Edelstahl, weiß, hellblau uvm. verfügbar Optimale Farbabstimmung mit Ocean®deluxe Schwimmbadfolienprogramm.

Produkt	B-kg	VE	Art.-Nr.	Preis €
VISION 10 Blende weiss	0.23	6.00	78596	45.36
VISION 10 Blende sand	0.23	6.00	740077	45.36
VISION 10 Blende hellgrau	0.23	6.00	74717	45.36
VISION 10 Blende hellblau	0.23	6.00	78593	45.36
VISION 10 Blende blau	0.23	6.00	78595	45.36
VISION 10 Blende schwarz	0.23	6.00	74718	45.36
VISION 10 Blende Edelstahl	0.50	1.00	78594	159.84



LED Unterwasserscheinwerfer VISION PRO 5

- Kann in den meisten 1½"-Wanddurchführungen eingebaut werden
- Harzgefülltes NoAir™-Gehäuse: kein Eindringen von Wasser in die Lampe möglich
- Die Verwendung von hochwertigen Polymeren macht die Lampe mit Salzelektrolyse kompatibel
- Abnehmbares 2m-Gummikabel enthalten
- 12 V AC / 2-Draht
- Multifunktionslampe mit programmierbarem RGBW-Farbmodi
- Dimmmöglichkeit
- Sehr breiter Abstrahlwinkel zur Vermeidung von Schattenzonen im Pool

Produkt	B-kg	VE	Art.-Nr.	Preis €
LED Unterwasserscheinwerfer VISION Pro 5 LED RGBW, 1200lm, 33W, Durchmesser 50mm	0.71	6.00	7301366	662.49



LED Unterwasserscheinwerfer VISION Adagio Pro 5

LED, Durchmesser 50 mm, 116° Abstrahlungswinkel, inkl. 4 m 2-poliges Kabel mit Verbindungsteilen

Produkt	B-kg	VE	Art.-Nr.	Preis €
LED Unterwasserscheinwerfer VISION Adagio Pro 5 LED warmweiß, 700 lm, 8 W, Durchmesser 50 mm	0.89	6.00	75223	463.60
LED Unterwasserscheinwerfer VISION Adagio Pro 5 LED weiß, 750 lm, 8 W, Durchmesser 50 mm	0.89	6.00	75219	451.80



LED Unterwasserscheinwerfer VISION Spectra 5

- Kann in die meisten 1½" Wandleitungen eingebaut werden
- Harzgefülltes NoAir™-Gehäuse
- Die Verwendung von hochwertigen Polymeren macht die Leuchte kompatibel mit der Salzelektrolyse
- Abnehmbares 2 m Gummikabel inklusive
- 12 VAC / 2-Draht
- Es steht eine große Auswahl an Blenden zur Verfügung

QuickConnect™

Ein einfach zu montierender zugehöriger Stecker mit vergoldeten Kontakten ermöglicht die unkomplizierte Anbindung. Die Stromleitungen können ohne Abisolierung verlegt und befestigt werden.

Produkt	B-kg	VE	Art.-Nr.	Preis €
LED Unterwasserscheinwerfer VISION Spectra 5 LED RGB, 450 lm, 8 W, Durchmesser 50 mm	0.60	6.00	7300785	256.69
LED Unterwasserscheinwerfer VISION Spectra 5 LED einstellbares weiß, 550 lm, 8 W, Durchmesser 50 mm	0.60	6.00	7300786	220.01



VISION Blenden 5 für VISION LED Unterwasserscheinwerfer

VISION Blenden sind in V4A Edelstahl, weiß, hellblau uvm. verfügbar. Optimale Farbabstimmung mit Ocean® deluxe Schwimmbadfolienprogramm, weitere Farben auf Anfrage

Produkt	B-kg	VE	Art.-Nr.	Preis €
VISION 5 Blende weiss	0.18	6.00	73686	40.96
VISION 5 Blende hellblau	0.18	6.00	740073	40.96
VISION 5 Blende schwarz	0.18	6.00	740072	40.96
VISION 5 Blende Edelstahl	0.45	6.00	79373	129.89

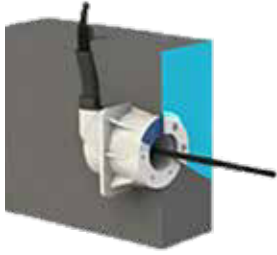

VISION Mauerdurchführung kurz

für Folien- und Betonbecken ABS, kurze Ausführung, Schlauchanschluss 25 mm

Produkt	B-kg	VE	Art.-Nr.	Preis €
VISION Mauerdurchführung kurz für VISION Pro, Spectra oder Adagio Pro	0.43	6.00	75230	90.67



VISION Mauerdurchführung lang

für Folien- und Betonbecken, ABS, lange Ausführung, Schlauchanschluss 25 mm

Produkt	B-kg	VE	Art.-Nr.	Preis €
VISION Mauerdurchführung lang für VISION Pro, Spectra oder Adagio Pro	0.80	6.00	75236	112.65



VISION Mauerdurchführung kurz

für Poly-, Vinylesterbecken, PP-Becken, etc. ABS, mit Kontermutter, mit Innenverschraubung

Produkt	B-kg	VE	Art.-Nr.	Preis €
VISION Mauerdurchführung kurz für VISION Pro, Spectra oder Adagio Pro	0.72	6.00	75235	109.94



VISION Mauerdurchführung Edelstahl

für V4A Becken, V4A Edelstahl, mit Innenverschraubung

Produkt	B-kg	VE	Art.-Nr.	Preis €
VISION Mauerdurchführung Edelstahl für VISION Pro, Spectra oder Adagio Pro	1.54	6.00	75237	262.87

VISION MOONLIGHT

BEREICHERN SIE DEN POOL



MOONLIGHT: JETZT AUF LED UMRÜSTEN

Profitieren Sie wirtschaftlich und effektiv mit der Nachrüstung einer LED-Unterwasserbeleuchtung. Wir empfehlen dafür unser Modell Moonlight.

Der Moonlight Unterwasserscheinwerfer bietet Ihnen eine Auswahl an festen und dynamischen Leuchten. Er überzeugt mit dem ultra-flachen Design und folgenden Merkmalen:

- Durchmesser 17 cm
- Vollständig kompatibel mit PAR56 Nische
- Harzgefülltes NoAir™ Gehäuse und verhindert so Lufteinschlüsse
- kompatibel mit Salzelektrolyse
- inklusive 4 m Stromkabel
- RGB bietet 16 Farbprogramme

NACHRÜSTEN BEI PAR56-HALTERUNG





VISION Moonlight RGB Einsatz Multicolor

Mit Montageklips für gängige Scheinwerfermarken und alle gängigen 300 W, Scheinwerferrahmen, Nischen zum nachträglichen Einbau, optional mit Fernbedienung, IP68, Eingangsspannung 12 VAC, 4 m Kabel 2-adrig, 16 Farbvariationen

Produkt	B-kg	VE	Art.-Nr.	Preis €
VISION Moonlight RGB, 800 lm, 13 W, Durchmesser 170 mm	0.97	6.00	74738	284.23
VISION Moonlight RGB, 1550lm, 23W, Durchmesser 170 mm	0.97	6.00	74739	346.41
VISION Moonlight RGB, 2200 lm, 33 W, Durchmesser 170 mm	0.97	6.00	74740	470.77



VISION Moonlight LED Einsatz

Mit Montageklips für gängige Scheinwerfermarken und alle gängigen 300 W Scheinwerferrahmen, Nischen zum nachträglichen Einbau, optional mit Fernbedienung, IP68, Eingangsspannung 12 VAC, 4 m Kabel 2-adrig

Produkt	B-kg	VE	Art.-Nr.	Preis €
VISION Moonlight weiss, 1350 lm, 14 W, Durchmesser 170 mm	0.95	6.00	74741	284.23
VISION Moonlight weiss, 2400lm, 23W, Durchmesser 170 mm	0.95	6.00	74742	346.41
VISION Moonlight weiss, 3500 lm, 35 W, Durchmesser 170 mm	0.95	6.00	74743	470.77



VISION Moonlight Einbauteilset

inkl. Blende für Wandmontage

Produkt	B-kg	VE	Art.-Nr.	Preis €
VISION Moonlight Einbauteilset inkl. Blende	0.37	6.00	74383	85.53



Lampe nicht im Lieferumfang enthalten.

VISION Moonlight Edelstahlblende

Produkt	B-kg	VE	Art.-Nr.	Preis €
VISION Moonlight Edelstahlblende	0.50	6.00	75062	333.05



Das Fernbedienteil Link Touch RGB ist speziell entwickelt für RGB Leuchten. Link Touch einstellbares Weiß funktioniert nur mit weißen Leuchten.

LINK Touch

- Stabile Fernbedienung mit großer Reichweite
- Freistehend oder an der Wand montiert
- Tragbar mit wiederaufladbarem Akku
- Schlankes u. modernes Design
- Übersichtliches Display
- Stabiler Empfang garantiert durch weitreichende RF - Verbindung
- IP 20 Schutzklasse

Produkt	B-kg	VE	Art.-Nr.	Preis €
LINK Touch RGB für VISION Lampen, vollfarbig	0.00	1.00	7300887	349.99
LINK Touch TW für VISION Lampen, einstellbares weiß	0.64	1.00	7300888	365.74



Smart Unterwasserscheinwerfer M5 12V LED

- Für Folienbecken
- Bei Verwendung von längeren Schrauben (nicht inkludiert) auch für Poly-, Vinylesterbecken oder PP-Becken geeignet
- Einfache Montage, dank groß dimensioniertem Einbautopf
- Messingbuchsen
- Optional graue oder dunkelgraue Blende
- Energieeffiziente LED Technologie
- Bei RGB – 16 Farbprogramme möglich
- Muffe 360° drehbar
- 4m Kabel inkludiert

Produkt	B-kg	VE	Art.-Nr.	Preis €
Smart Unterwasserscheinwerfer M5, LED, 12V AC, RGB 23W, ABS, mit Flanschset für Folienbecken, mit Gewindebuchsen	2.11	1.00	7301401	497.66
Smart Unterwasserscheinwerfer M5, LED, 12V AC, weiß 23W, ABS, mit Flanschset für Folienbecken, mit Gewindebuchsen	2.11	1.00	7301400	497.66



Blende für Smart Unterwasserscheinwerfer M5 LED

Produkt	B-kg	VE	Art.-Nr.	Preis €
Blende grau zu Smart Unterwasserscheinwerfer M5 LED weiß und RGB	0.34	1.00	7301403	45.67
Blende dunkelgrau zu Smart Unterwasserscheinwerfer M5 LED weiß und RGB	0.34	1.00	7301404	45.67



Transformator TORO DIN

220-230 V IN, 12 VAC OUT, nach DIN

Produkt	B-kg	VE	Art.-Nr.	Preis €
Transformator TORO DIN 150W	1.40	1.00	740053	154.55
Transformator TORO DIN 350W	3.83	1.00	740054	190.08
Transformator TORO DIN 700W	7.00	1.00	740063	271.81



Transformator TORO IP64

220-230 V IN, 12 VAC OUT, IP64, mit Kunststoffgehäuse

Produkt	B-kg	VE	Art.-Nr.	Preis €
Transformator TORO IP64 150W	3.08	1.00	740060	262.24
Transformator TORO IP64 350W	5.09	1.00	740061	337.22
Transformator TORO IP64 700W	9.55	1.00	740062	409.68



Fernsteuerung für alle VISION Lampen mit Trafo

DMX512 und RS-485 Anschluss, inkl. 1 Handfunktaster, inkl. Dimmfunktion

Produkt	B-kg	VE	Art.-Nr.	Preis €
Adagio Pro RGB Fernsteuerung, DMX512 & RS-485 Anbindung, mit 350 VA Transformator, schwarz, Dimmfunktion, 2 Hilfsausgänge, mit Trafo 350 VA, inkl. 1 Handfunktaster	7.44	1.00	7400294	788.60

Fernsteuerung für alle VISION Lampen ohne Trafo

DMX512 und RS-485 Anschluss, inkl. 1 Handfunktaster, inkl. Dimmfunktion

Produkt	B-kg	VE	Art.-Nr.	Preis €
Fernsteuerung für VISION Pro, Spectra, Adagio Pro oder Moonlight, DMX512 und RS-485 Anbindung, inkl. Handfunktaster, ohne Trafo	0.74	1.00	79380	527.63



Ersatzhandsender für alle VISION Fernsteuerungen

Produkt	B-kg	VE	Art.-Nr.	Preis €
Ersatzhandsender für alle VISION Fernsteuerungen	0.05	6.00	75030	144.89



Fernsteuerung für VISION Spectra und Moonlight mit Trafo

für Funktionen AUS/EIN und Farbeinstellung, inkl. Handfunktaster, Reichweite bei optimalen Verhältnissen 40-100 m, mit Trafo 200 VA, Eingang 230 V AC/Ausgang 12 V AC max 200 W

Produkt	B-kg	VE	Art.-Nr.	Preis €
Fernsteuerung für VISION Spectra und Moonlight mit Trafo 200 VA, inkl. Handsender	3.73	1.00	78870	449.45



Fernsteuerung für VISION Spectra und Moonlight ohne Trafo

für Funktionen AUS/EIN und Farbeinstellung, Reichweite bei optimalen Verhältnissen von 40-100 m (ohne Trafo, inkl. Handfunktaster, Eingang 12 V AC)

Produkt	B-kg	VE	Art.-Nr.	Preis €
Fernsteuerung für VISION Spectra und Moonlight ohne Trafo, inkl. Handfunktaster	0.59	1.00	78600	259.37



Installationsset für VISION Spectra und Adagio Pro

für VISION Mauerdurchführungen

Produkt	B-kg	VE	Art.-Nr.	Preis €
Installationsset für VISION Spectra und Adagio Pro	0.82	6.00	75556	27.81



Smart Unterwasserscheinwerfer M5 300W-12V weiß

ABS, 300W-12V PAR 56 Birne (162,5 lm), Dichtungen, Schraubenset, 1 m Kabelschutzschlauch, 2,50 m 2 x 4mm Kabel, korrosionsbeständig, chem. Beständigkeit, IP68, Lampenwechsel ohne Wasserspiegelsenkung, nur f. Unterwasserbetrieb, Beleuchtungsfläche: ~ 16 m² Montageabstand: ~ 4 m Tiefe: 65 cm vom Beckenboden

Produkt	B-kg	VE	Art.-Nr.	Preis €
Smart Unterwasserscheinwerfer M5 inkl. 2x Edelstahlinsätze A4, ABS 300W 12V mit Flanschset für Folienbecken	2.58	1.00	74376	167.99
Smart Unterwasserscheinwerfer M5 inkl. 18x Edelstahlinsätze & 25 mm Schrauben, ABS 300W 12V mit Flanschset für Folienbecken	2.80	1.00	77018a	223.29
Smart Unterwasserscheinwerfer M5 inkl. 18x Edelstahlinsätze & 35 mm Schrauben, ABS 300W 12V mit Flanschset für Polyesterbecken	2.58	1.00	77018	223.29



Smart Unterwasserscheinwerfer M5 300W-12V schwarz

inkl. 18x Edelstahlinsätze & 25mm Schrauben, ABS 300W 12V mit Flanschset für Folienbecken (für Polyesterbecken empfehlen wir 35 mm Schrauben)

Produkt	B-kg	VE	Art.-Nr.	Preis €
Smart Unterwasserscheinwerfer M5, ABS 300W 12V, schwarz, mit Flanschset & 18x Messingbuchsen & 25 mm Schrauben, für Folienbecken	2.58	1.00	78021	226.50



Smart Unterwasserscheinwerfer M5 300W-12V mit Edelstahlblende

mit V4A Edelstahlblende und ABS Nische, 300W-12V PAR 56 Birne (162,5 lm), 2,50m 2 x 4mm Kabel, 1 m Kabelschutzschlauch, korrosionsbeständig, chem. Beständigkeit, IP68, Lampenwechsel ohne Wasserspiegelsenkung, nur f. Unterwasserbetrieb, Beleuchtungsfläche: ~ 16 m² Montageabstand: ~ 4 m Tiefe: 65 cm vom Beckenboden

Produkt	B-kg	VE	Art.-Nr.	Preis €
Smart Unterwasserscheinwerfer M5, 300W 12V, ss316 Edelstahl Abdeckung + ABS-Gehäuse, mit Flanschset und Gewindebuchsen, für Folienbecken	3.32	1.00	74354	323.17



Ocean® Wandscheinwerfer PT für nachträglichen Einbau inkl. Halogenlampe weiß

ABS, Halogenlampe 50 W-12 V bzw. 100 W-12 V, 2,5 m Unterwasserkabel 2 x 1,5, 1 m flexibler Kabelschutzschlauch, Schutzglas, IP68, leicht installierbar, servicefreundlich, UV Schutz, nur für Unterwasserbetrieb, Beleuchtungsfläche: je Scheinwerfer ~ 10 m2 Montageabstand: ~ 2 m Tiefe: 65 cm vom Beckenboden

Produkt	B-kg	VE	Art.-Nr.	Preis €
Smart Unterwasserscheinwerfer PT, ABS, 50W 12V, inkl. Halogenlampe weiß, für nachträglichen Einbau	1.20	5.00	74357	138.25
Smart Unterwasserscheinwerfer PT, ABS, 100W 12V, inkl. Halogenlampe weiß, für nachträglichen Einbau	1.35	1.00	74356	138.25



Smart Kabelanschlussdose ABS, weiss

ABS weiss, ist mit allen Unterwasserscheinwerfern kompatibel. Mit quadratischem Deckel, vier NiroSta-Schrauben, inkl. O-Ring im Deckel. UV-beständig, chemische Beständigkeit.

Produkt	B-kg	VE	Art.-Nr.	Preis €
Smart Kabelanschlussdose ABS, weiss, mit Gewindeanschluss, Höhe= 100 mm	0.29	30.00	74360	12.42

V4A UNTERWASSER SCHEINWERFER

HIGH-QUALITY POOLBELEUCHTUNG
MADE IN AUSTRIA 

EDLES DESIGN, INNOVATIVE LÖSUNGEN & KRÄFTIGE FARBEN

Das hochwertige und moderne Design der in Österreich gefertigten Ocean® Scheinwerfer aus Edelstahl unterstreicht den Charakter eines edlen Poolkonzepts.

Die Unterwasserscheinwerfer sind für eine einfache Montage konstruiert. Bei Serie RECTANGULAR erfolgt die Installation mittels Befestigungsbolzen und bei Serie SQUARE mittels innovativem, magnetischem Montagesystem.

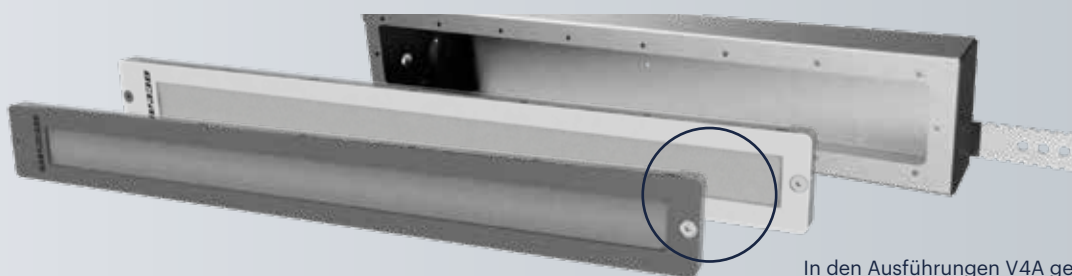

In den Ausführungen V4A gebürstet und Weiß pulverbeschichtet erhältlich



Der Ocean® Scheinwerfer SQUARE wird mit einem einzigartigen, magnetischen Montagesystem im Becken installiert. Das Design wurde so konstruiert, dass sich die Scheinwerfer bündig in die Beckenwand integrieren lassen.

Speziell entwickelte Montage-laschen für die Fixierung im Ocean® Brick Styroporschalstein oder PP-Becken

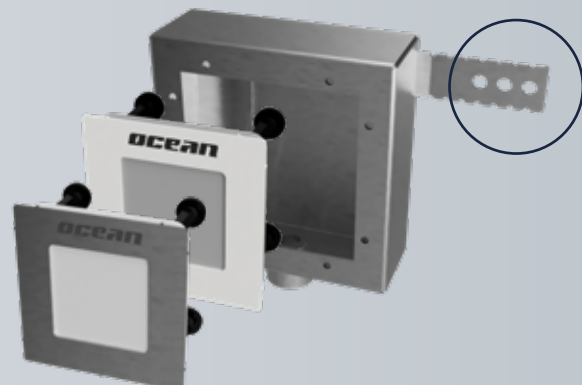

HINWEIS

Beim Betrieb mit Salzelektrolyseanlagen kann es bei Edelstahlteilen V2A und V4A zu Korrosion kommen.



Ocean® Unterwasserscheinwerfer SQUARE

hochwertigste LED RGBW Unterwasserscheinwerfer im edlen und einzigartigen Design. Blende V4A 1.4571. Geniale magnetische Montage. Bündiger Einbau und daher ideal für Poolroboter. RGBW mit dezidiertem Neutralweiß um Farbübergänge natürlicher darstellen zu können. Einfachste Control Box Konfektion durch Einschnappen des gewünschten Erweiterungskanals (ohne V4A Einbautopf).

PRODUKTDDETAILS:

- geringe Einbautiefe von 60mm
- Leuchtkörper aus Polycarbonat
- Aktuellste Philips-Lumileds verbaut
- 20 LEDs der 3W Klasse, Ausleuchtwinkel 160°
- RGBW, Farbwechsel mit separatem Weiß
- angenehme Abstrahlung durch Mattierung
- Designed and Made in Austria

Produkt	B-kg	VE	Art.-Nr.	Preis €
Ocean® Unterwasserscheinwerfer SQUARE, V4A, gebürstet, 110x110 mm, für Folien-, Beton-, Fliesen- und Edelstahlbecken, RGBW LED, ca. 2500 Lumen, inkl. 15m Kabel und Flanschset	1.38	1.00	7301308	1462.24
Ocean® Unterwasserscheinwerfer SQUARE, V4A, weiß, pulverbeschichtet, 110x110 mm, für Folien-, Beton-, Fliesen- und Edelstahlbecken, RGBW LED, ca. 2500 Lumen, inkl. 15m Kabel und Flanschset	1.32	1.00	7301309	1462.24



Ocean® Einbautopf V4A für Unterwasserscheinwerfer SQUARE

Einbautopf V4A inkl. Befestigungsglaschen für ein einzigartiges magnetisches Befestigungssystem. Kabeldurchführung mit ¼ Innengewinde, Verrohrung mit dem entsprechenden Praher-IBG Fitting und Flex-Schlauch.

Produkt	B-kg	VE	Art.-Nr.	Preis €
Ocean® Einbautopf V4A für Unterwasserscheinwerfer SQUARE, inkl. Befestigungsglaschen als Einbauhilfe	0.99	1.00	7301310	317.77



Ocean® Unterwasserscheinwerfer RECTANGULAR

Stylischer LED RGBW Unterwasserscheinwerfer im bündigen Einbautopf und daher ideal für Poolroboter. RGBW mit dezidiertem Neutralweiß um Farbübergänge natürlicher darstellen zu können. Einfachste Control Box Konfektion durch Einschnappen des gewünschten Erweiterungskanals. (ohne V4A Einbautopf)

PRODUKTDDETAILS:

- geringe Einbautiefe von 50mm
- Leuchtkörper aus Polycarbonat
- Aktuellste CREE LEDs verbaut
- 18 LEDs der 1,5W Klasse, Ausleuchtwinkel 160°
- RGBW, Farbwechsel mit separatem Weiß
- Designed and Made in Austria

Produkt	B-kg	VE	Art.-Nr.	Preis €
Ocean® Unterwasserscheinwerfer RECTANGULAR, V4A, gebürstet, 60x570 mm, für Folien-, Beton-, Fliesen- und Edelstahlbecken, RGBW LED, ca. 2200 Lumen, inkl. 15m Kabel und Flanschset	2.94	1.00	7301311	1789.06
Ocean® Unterwasserscheinwerfer RECTANGULAR, V4A, weiß, pulverbeschichtet, 60x570 mm, für Folien-, Beton-, Fliesen- und Edelstahlbecken, RGBW LED, ca. 2200 Lumen, inkl. 15m Kabel und Flanschset	2.94	1.00	7301312	1789.06

Ocean® Einbautopf V4A für Unterwasserscheinwerfer RECTANGULAR

Einbautopf V4A 1.4571 inkl. Befestigungsglaschen für eine saubere und schnelle Installation. Kabeldurchführung mit ¼ Innengewinde, Verrohrung mit dem entsprechenden Praher-IBG Fitting und Flex-Schlauch.



Produkt	B-kg	VE	Art.-Nr.	Preis €
Ocean® Einbautopf V4A für Unterwasserscheinwerfer RECTANGULAR, inkl. Befestigungsglaschen als Einbauhilfe	2.67	1.00	7301313	400.44



Ocean® Control Box DMX kompatibel

für Unterwasserscheinwerfer SQUARE und RECTANGULAR. Mit bis zu 4 Kanälen bestückbar, Gehäuse IP54 spezifiziert, 1 Kanal inklusive, ab Werk mit Schuko-Stecker.

Produkt	B-kg	VE	Art.-Nr.	Preis €
Ocean®Control Box DMX 350mA, 24V, 100W, Netzteil innen, für EINEN Unterwasserscheinwerfer SQUARE oder RECTANGULAR, erweiterbar auf max. 4	2.91	1.00	7301314	1867.85



Ocean® Erweiterungskanal für Control Box mit DMX Funktion

für Ocean® Unterwasserscheinwerfer SQUARE und RECTANGULAR

Produkt	B-kg	VE	Art.-Nr.	Preis €
Ocean® Erweiterungskanal für Control Box DMX, 1x für jeden weiteren Ocean® Unterwasserscheinwerfer SQUARE oder RECTANGULAR	0.15	1.00	7301315	334.56



Ocean® DMX Schnittstelle inkl. Fernbedienung

für Ocean® Unterwasserscheinwerfer SQUARE und RECTANGULAR Funkfernbedienung mit Touch Farbrad. Einfache Installation und Inbetriebnahme. Nur notwendig, wenn kein DMX vorhanden ist.

Produkt	B-kg	VE	Art.-Nr.	Preis €
Ocean® DMX Schnittstelle inkl. Fernbedienung, in eigener Box verbaut	1.11	1.00	7301317	592.90



Ocean® LED Netzteil

für Ocean® Unterwasserscheinwerfer SQUARE und RECTANGULAR. 2 Kanäle für einen Scheinwerfer mit 2 Farben (z.B. weiss + blau), oder für 2 Scheinwerfer mit je einer Farbe (z.B. 2x weiss)

Produkt	B-kg	VE	Art.-Nr.	Preis €
Ocean® LED Netzteil 16-24VDC, für max zwei Ocean® Unterwasserscheinwerfer SQUARE und RECTANGULAR	0.84	1.00	7301316	334.56



Ocean® Montageset

für Ocean® Unterwasserscheinwerfer SQUARE und RECTANGULAR

Produkt	B-kg	VE	Art.-Nr.	Preis €
Ocean® Montageschablonen und Einbauschlüssel für Ocean® Unterwasserscheinwerfer SQUARE und RECTANGULAR	0.84	1.00	7301318	284.18

Gegenstromanlage TriVa

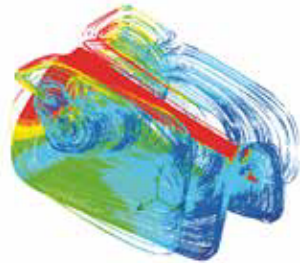

Strömungssimulation TriVa

Die neue Gegenstromanlage JetStream TriVA mit der innovativen FLATStream Technologie erzeugt eine flache, kraftvolle Strömung knapp unter der Wasseroberfläche.

Die Düsen der JetStream TriVA wurden mit neuester Simulationstechnik berechnet. Wie unsere computer-generierten Strömungssimulationen zeigen, sind sie so konzipiert, dass sich eine flache Strömung direkt unter der Wasseroberfläche aufbaut.

- Für professionelles Training geeignet
- Von 75 m³ bis 225 m³ Pumpenleistung
- FLATStream-Technologie
- Außerordentlich kräftige und gleichmäßige Strömung
- Ruhigere Wasseroberfläche als bei herkömmlichen Gegenstromanlagen
- 3-Stufen-Bedienung über JetStream PIEZO Taster (Einknopf-Steuerung)
- Rohbauteile in hochwertigem ABS
- Rohbauteile optional in Edelstahl 1.4571 mit Anschweißflansch
- Frontblenden aus Edelstahl 1.4571, hochglanzpoliert
- Anschlussspannung Drehstrom (~3N 400 V AC)
- Pumpenleistung 75m³/h | 2x 75m³/h | 3x 75m³/h
- 3 Flachstromdüsen
- Steuerung über JetStream PIEZO Taster
- 2 oder 4 getrennte Sicherheitsansaugungen WAVE 40 | WAVE 100

Produkt	B-kg	VE	Art.-Nr.	Preis €
Rohbauteil TriVA, ABS				
Rohbauteilset TriVA 75 bestehend aus: - Rohbauteil TriVA Düse - Rohbauteil Taster - 2x Rohbauteil Wave 40	13.50	1.00	7300733	5593.45
Rohbauteilset TriVA150 bestehend aus: - Rohbauteil TriVA Düse - Rohbauteil Taster - 4x Rohbauteil Wave 40	17.00	1.00	7300734	6772.01
Rohbauteilset TriVA225 bestehend aus: - Rohbauteil TriVA Düse - Rohbauteil Taster - 2x Rohbauteil Wave 100	27.30	1.00	7300735	7656.60
Rohbauteil TriVA Edelstahl				
Rohbauteil TriVa 75 Edelstahl	13.50	1.00	7300736	5717.52
Rohbauteil TriVa 150 Edelstahl	17.00	1.00	7300737	6533.25
Rohbauteil TriVa 225 Edelstahl	9.00	1.00	7300738	8433.32
Fertigbausatz TriVA				
Fertigbausatz TriVA 75: Frontblende TriVA Edelstahl - Piezo Taster Edelstahlblende rechteckig - 2 Ansaugung WAVE 40 285x285mm, Edelstahl - 1x Pumpe 3-400V, 3,5 KW 2,5" - Steuerkasten - Zubehör	39.00	1.00	7300739	13921.62
Fertigbausatz TriVA 150: Frontblende TriVA Edelstahl - Piezo Taster Edelstahlblende rechteckig - 4 Ansaugung WAVE 40 285x285mm, Edelstahl - 2x Pumpe 3-400V, 3,5 KW 2,5" - Steuerkasten - Zubehör	67.00	1.00	7300740	13756.08
Fertigbausatz TriVA 225: Frontblende TriVA Edelstahl - Piezo Taster Edelstahlblende rechteckig - 2 Ansaugung WAVE 100 358x565mm, Edelstahl - 3x Pumpe 3-400V, 3,5 KW 2,5" - Steuerkasten - Zubehör	95.00	1.00	7300741	18018.25
Flanschsatz TriVA				
Flanschsatz TriVA 75 für alle Einbauteile TriVA75	2.30	1.00	7300742	1364.64
Flanschsatz TriVA 150 für alle Einbauteile TriVA150	3.00	1.00	7300743	1806.93
Flanschsatz TriVA225 für alle Einbauteile TriVA225	5.90	1.00	7300744	2173.71

Dimensionen für Blenden:
 Frontblende: 640 x 220 x 15 mm
 Piezotaster: 141 x 220 x 15 mm
 Frontblende Ansaugung Wave 40: 220 x 220 x 20 mm
 Frontblende Ansaugung Wave 100: 545 x 338 x 20 mm

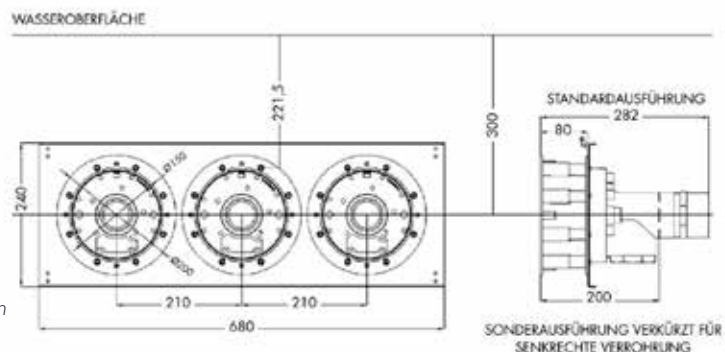

GEGENSTROMANLAGEN FÜR JEDEN POOL

UNSER SORTIMENT

GEGENSTROMANLAGEN ALIAS JETSTREAM

JetStream wurde die weltweit erste Gegenstromanlage genannt. Der Name kommt vom Wetterphänomen JetStream, ein bis zu 500 Stundenkilometer starker Luftstrom, der in rund 15 km Höhe über die Erde fegt.

Verwandeln Sie Ihren Pool mit nur einem Knopfdruck in eine private, endlose Schwimmbahn. Die individuell einstellbare Strömung schafft ein intensives Schwimmerlebnis, das selbst kleine Becken in eine anspruchsvolle Trainingsanlage verwandelt.

Ob entspannt Bahnen ziehen oder das Ausdauertraining auf das nächste Level heben – die Möglichkeiten sind grenzenlos. In unserem Sortiment bieten wir Anlagen mit einer Pumpleistung bis zu 225 m³ Wasser pro Stunde. So findet jeder Hobby-Schwimmer und Topathlet die passende Gegenstromanlage.



TRIVA

Für professionelles Training und ambitionierte Sportler*

**kraftvolle Strömung knapp unterhalb der Wasseroberfläche, exakt auf Höhe der Brust- und Schultermuskulatur*



JUNO

Doppelter Nutzen – für Hobby-Sportler und Genießer



MIRO

Für knifflige Platzierung und individuelle Poolanlagen



EUROJET & DUNA

Für maximales Vergnügen bei minimalem Installationsaufwand



Edelstahldesign



Edelstahlgehäuse

Gegenstromanlage JUNO

Kleine Ursache, große Wirkung. Gibt es die Gegenstromschwimmanlage, die mit wenig Aufwand viel bewegt? Ja, und sie heißt JetStream JUNO. Bis zu 18 Liter pro Sekunde können durch die schwenkbare Düse strömen.

Oder exakt soviel, wie es für Sie angenehm ist – denn die Schubkraft kann mit einem Dreh stufenlos reguliert werden. Zum Beispiel für entspannende Punktmassagen mit dem Massageschlauch und der Rückendüse.

Die Sauerstoffzufuhr für ein prickelndes Luftperlbad ist ebenfalls stufenlos einstellbar.

- Volumenstrom 18 Liter/Sekunde
- Integrierte Ansaugung
- Schwenkdüse mit regelbarer Schubkraft
- Einstellbares Luftperlbad
- Ein/Aus-Schalter in Pneumatik-Ausführung
- Edelstahlausführung mit JetStream PIEZO Taster

Produkt	B-kg	VE	Art.-Nr.	Preis €
Rohbauteil JUNO				
Rohbauteil JUNO für PVC Fittings	5.00	1.00	7300745	887.28
Rohbauteil JUNO aus Edelstahl mit Schweißflansch für Edelstahlbecken	3.90	1.00	7300746	2133.28
Fertigbausatz JUNO, weiss und Edelstahldesign				
Fertigbausatz JUNO weiss 3,5 kW, 3 Phasen Pumpe	30.70	1.00	7300747	6556.24
Fertigbausatz JUNO weiss mit PVC Fittings 3,2 kW 1 Phasen Pumpe	35.40	1.00	7300748	6739.64
Fertigbausatz JUNO 3,5 KW 3 Phasen in Edelstahl Design	30.70	1.00	7300749	7195.45
Fertigbausatz JUNO 3,2 KW 1 Phasen ohne Beleuchtung in Edelstahl Design	30.70	1.00	7300750	7343.19
Fertigbausatz JUNO, Edelstahl				
Fertigbausatz JUNO Piezo: Düsengehäuse Piezo - Edelstahlblende Piezo - 3,5 KW 3-Phasen Pumpe, 2" - Steuerkasten - Entkopplungsschläuchen, Kugelhähne - Zubehör	30.70	1.00	7300751	9138.10
Fertigbausatz JUNO: mit Edelstahlblende Piezo mit 3,2 KW 1-Phasen Pumpe	30.70	1.00	7300752	8400.97
Fertigbausatz JUNO: mit Edelstahlblende für Rohbauteil in Edelstahl mit Piezo 3,5 kW 3-Phasen Pumpe	38.00	1.00	7300753	8244.52
Fertigbausatz JUNO: mit Edelstahlblende für Rohbauteil in Edelstahl mit Piezo 3,2kW 1-Phasen Pumpe	38.00	1.00	7300754	8400.97
Flanschsatz JUNO				
Flanschsatz JUNO für Folien- und Polyesterbecken (Dichtung, Flansch und Schrauben)	0.64	1.00	7301593	364.49
Massageschlauch				
Massageschlauch mit Bayonetteverschluss für Serie PINO, PINO 2, BAMBO, BAMBO 2, JUNO	0.65	1.00	74886	225.05
Massagedüse				
Massagedüse mit Bayonetteverschluss für Serie PINO, PINO 2, BAMBO, BAMBO 2, JUNO	0.06	1.00	74887	56.27

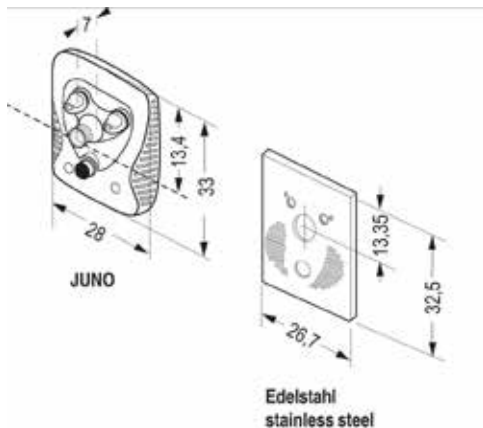

MONTAGE LEICHT GEMACHT

Hinter jeder unserer Gegenstromanlagen steckt ein komplexes Zusammenspiel hochwertiger Komponenten. Für eine unkomplizierte Installation sind diese in modular aufgebauten Fertigbausätzen und zusammengefasst. Die durchdachte Konstruktion der Rohbauteile garantiert den einfachen Einbau in das Becken und die einfache Montage der Fertigbausätze.

FERTIGBAUSATZ

Fertigbausatz bezeichnet ein vormontiertes Paket, das alle wesentlichen Komponenten enthält, die Sie für den Bau einer Gegenstromanlage benötigen.

Für jede Gegenstromanlage beinhaltet der Fertigbausatz spezifische Komponenten. Die Komponenten können sein:

- » Rohbauteil
- » Pumpe
- » Düsen (inkl. Blende)
- » Steuerungsmodul
- » Rohre, Fittinge, Schläuche
- » Schrauben und sonstiges Zubehör für die Befestigung



Fertigbausatz EUROJET

ROHBAUTEIL

Zu jeder Gegenstromanlage bieten wir einen einbaufreundlichen Rohbauteil. Es dient als Grundgerüst und verbindet passgenau alle weiteren Komponenten. Es bietet Stabilität und ermöglicht den „steckerfertigen“ Einbau der Fertigbausätze. Das Rohbauteil wird bei EPS Pools einbetoniert bzw. bei Edelstahlbecken professionell in das Becken eingeschweißt- bohren, flanschen und dichten sind nicht mehr nötig.



Rohbauteil TRIVA



HINWEIS

Wir empfehlen bereits beim Bau einer Poolanlage den Einbau eines Rohbauteils einzuplanen. So ist die einfache Integration einer Gegenstromanlage auch nachträglich leicht möglich.



HINWEIS

Nutzen Sie unseren Ersatzteilservice für alle Modelle, für die einzelnen Komponenten und für die Rohbauteile.

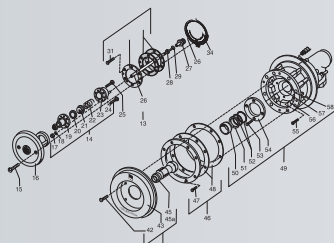



Gegenstromanlage EUROJET

Für kompakte Budgets. Große Leistung gibts bei JetStream EUROJET auch für kleines Geld. Die JetStream EUROJET Kompaktanlage ist der bewegende Beweis dafür: PVC-Kugelhähne, PVC-Verrohrung und Steuerkasten – alle Komponenten sind vormontiert. Der Installationsaufwand ist minimal, das Vergnügen dafür umso größer. 13 bzw. 11 Liter pro Sekunde (je nach Leistungsvariante), schwenkbare Düse, stufenlos regelbare Schubkraft und Luftperlbad. Kurz: Viel Spaß für wenig Aufwand.

- Volumenstrom 11 bzw. 13 Liter/Sekunde
- Schwenkdüse mit regelbarer Schubkraft
- Konstantes Luftperlbad
- Ein/Aus-Schalter in Pneumatik-Ausführung
- Seewasserbeständig bis 3%
- ABS Blende

Produkt	B-kg	VE	Art.-Nr.	Preis €
Rohbauteil EUROJET				
Rohbauteil EUROJET für PVC Fittings	4.30	1.00	7300757	639.15
Fertigbausatz EUROJET				
Fertigbausatz EUROJET weiss, Ausführung for PVC Fittings mit 2,5 KW, 3-Phasen Pumpe	33.00	1.00	7300758	4080.30
Fertigbausatz EUROJET weiss, Ausführung für PVC Fittings mit 1,7 KW, 1-Phasen Pumpe	25.00	1.00	7300759	4711.53
Flanschsatz EUROJET, DUNA				
Flanschsatz EUROJET, DUNA Folien- und Polyesterbecken	1.00	1.00	7300760	265.79



Gegenstromanlage DUNA

Leistung gibt es bei JetStream DUNA auch für kleines Geld. Die JetStream DUNA Kompaktanlage ist der bewegende Beweis dafür: Kugelhähne, Verrohrung und Steuerkasten – alle Komponenten sind vormontiert. Maximales Vergnügen bei minimalem Installationsaufwand. Zu haben in den Leistungsvarianten von 11 bis 18 Litern pro Sekunde, immer mit schwenkbarer Düse, stufenlos regulierbarer Schubkraft und Luftperlbad.

- Komponenten vormontiert
- Leistungsvarianten von 11 bis 18 Litern pro Sekunde
- Schwenkbare Düse
- Stufenlos regulierbare Schubkraft
- Luftbeimischung möglich

Produkt	B-kg	VE	Art.-Nr.	Preis €
Rohbauteil DUNA				
Rohbauteil für DUNA	4.30	1.00	7300761	639.15
Fertigbausatz DUNA				
Fertigbausatz DUNA für PVC Fittinge mit 3,5 KW, 3-Phasen Pumpe	31.00	1.00	7300762	4741.24
Fertigbausatz DUNA für PVC Fittings mit 3,2 KW, 1-Phasen Pumpe	34.00	1.00	7300763	4679.17
Flanschsatz EUROJET, DUNA_				
Flanschsatz EUROJET, DUNA für Folien- und Polyesterbecken	1.00	1.00	7300760	265.79

Die Gegenstromanlage DUNA ist die leistungsstärkere EUROJET mit hochwertigerer, kompakterer Frontblende.



Auch in ABS weiß erhältlich

Gegenstromanlage MIRO 1

So macht JetStream MIRO nicht nur in der Beckenwand eine glänzende Figur, sondern setzt auch in jeder Schwimmbadstreppe edle Akzente. Optik hin, Leistung her. Mit einer maximalen Schubkraft von 18 Litern pro Sekunde zählt die edle JetStream MIRO zu den ganz Großen im JetStream Programm. Auch bei JetStream MIRO kann die Stärke des Strahls mit einem Dreh stufenlos reguliert werden. Mit JetStream MIRO können Sie weit mehr als nur Ihre Kräfte messen. Ein Dreh und der Schub aus der Schwenkdüse verwandelt sich in eine perlend weiche Luftdusche. Mit Massageschlauch und der Rückendüse können verspannte Muskeln und Körperzonen punktgenau gelockert werden. Oder Sie drosseln den Druck auf halbe Kraft, stellen sich direkt vor die Düse und lassen sich kräftig durchmassieren. Doch halten Sie sich dabei gut fest. Zum Beispiel an dem edlen Haltegriff, den Sie im JetStream Zubehör finden.

- Volumenstrom 12 – 21 Liter/Sekunde
- 1 od. 2 Schwenkdüsen mit regelbarer Schubkraft
- Ausführung nur in Edelstahl erhältlich
- Luftperlbad
- Getrennte Ansaugung

Produkt	B-kg	VE	Art.-Nr.	Preis €
Rohbauteilset MIRO 1				
Rohbauteilset MIRO 1 ABS bestehend aus: 1x Wanddurchführung Düse, 1x Wanddurchführung Taster, 2x Wanddurchführung Ansaugung	6.00	1.00	7300764	2538.02
Fertigbausatz MIRO 1				
MIRO 1 Fertigbausatz Edelstahl: Düse silber + Blende Edelstahl - 3,5 KW, 3-400V Pumpe - 2 Ansaugungen Edelstahl - Piezotaster - Steuerkasten - versch. PVC Fittinge + Zubehör	34.00	1.00	7300766	5874.66
Flanschsatz MIRO 1				
Flanschsatz MIRO 1 für Folien- und Polyesterbecken	1.80	1.00	7300767	651.97



Gegenstromanlage MIRO 2

	B-kg	VE	Art.-Nr.	Preis €
Rohbauteilset MIRO 2				
Rohbauteilset MIRO 2 ABS bestehend aus: 2x Wanddurchführung Düse 1x Wanddurchführung Taster 2x Wanddurchführung Ansaugung	12.00	1.00	7300768	4559.11
Fertigbausatz MIRO 2				
Fertigbausatz MIRO 2 Edelstahl: 2x Düse silber + 2x Blende Edelstahl - 3,5 KW, 3-400V Pumpe 2,5" - 2 Ansaugungen Edelstahl - Piezotaster - Steuerkasten - versch. PVC Fittinge + Zubehör	41.00	1.00	7300770	7146.01
Flanschsatz MIRO 2				
Flanschsatz MIRO 2 für Folien- und Polyesterbecken	3.00	1.00	7300771	1152.57

